

# tielbürger



## Nr. 23 PREISLISTE



MADE IN GERMANY

Gültig ab: 15.02.2023

**Kehrmaschinen**

4-23

---

Kehrmaschine tk17	4
Kehrmaschine tk18	5
Kehrmaschine tk20	6
Kehrmaschine tk36	7
Kehrmaschine tk38	7
Kehrmaschine tk48	9
Kehrmaschine tk58	11
Kehrmaschine tk36professional	13
Kehrmaschine tk38professional	13
Kehrmaschine tk48professional	16
Kehrmaschine tk58professional	18
Kehrmaschine tk48professional, hydrostat	20
Kehrmaschine tk58professional, hydrostat	22

**Wildkrautbürsten**

24-25

---

Wildkrautbürste tw50	24
Wildkrautbürste tw50s	24
Wildkrautbürste tw50x	24
Wildkrautbürste hw50	25

**Indoor- und Großflächenreinigungsmaschinen**

26-29

---

Handkehrmaschine tk10, tk14	26
Kehrsaugmaschine tks90-50	26
Kehrsaugmaschine tks90-75	26
Kehrsaugmaschine tks100-70	27
Kehrsaugmaschine tks110-90	28
Kehrsaugmaschine tks140-150	29

**Rasentraktor-Zubehör****Schnellwechselsystem**

30

**Frontanbaugeräte mit Schnellwechselsystem**

31-33

---

Sicherheitsräumschild ts125	31
Anbaukehrmaschine tk520	31
Mehrzweckstreuer tm30	32
Schneeketten	33
Polar Trec-Räder	33
Frontgewicht	33
Stoßstange	33
Greenkeeper 110	33

**Anbaurahmen und Antriebssätze für Rasentraktoren**

34-44

**Sonstige Frontanbaugeräte**

45-46

---

Anbauräumschild rs120	45
Anbauräumschild rs100	45
Anbauschneefräse ts1020	46

# Inhaltsverzeichnis

Seite

<b>Heckanbaugeräte für Rasentraktoren</b>	46-49
Anhängevorrichtung für Rasentraktoren	46
Großflächenvertikutierer tv920	47
Anhänger ta250/ta260	47
Grasfangeinrichtung ta720	47
Kastenstreuer tm320/tm420	48
Geräteträger ta1020	49

<b>Anbaugeräte für Aufsitzmäher mit Frontmähwerk</b>	50-52
Anbaukehrmaschine tk522	50
Sicherheitsräumschild ts125	52

## Anbaugeräte für ATV - All Terrain Vehicle

<b>Frontanbaugeräte für ATV</b>	53
Sicherheitsräumschild ts150	53
Anbaukehrmaschine tk620	53

<b>Heckanbaugeräte für ATV</b>	53
Schlegelmulcher t920	53

## Vertikutierer

Vertikutierer tv405	54
Vertikutierer tv410	54
Vertikutierer tv510	54
Vertikutierer tv610	55
Anhängevertikutierer tv920	55

## Häcksler th80

## Hochgrasmäher / Wiesenmäher









Hochgrasmäher t500	56
Wiesenmäher t40, t50, t60, t70	57-59

## Zubehör für Einachsschlepper Honda F560/F720/F810

Mähantriebe, Bodenfräsen, Kehrmaschinen, Winterdienst







Die Leistungsangabe der in diesem Dokument aufgeführten Motoren ist die Netto-Leistung gemäß SAE J1349, getestet bei einer definierten Drehzahl an einem Produktionsmotor.  
Bei Motoren aus Serienproduktion kann der Wert abweichen.  
Die Leistungsabgabe in einem Fertiggerät weicht, bedingt durch verschiedene Faktoren wie Motordrehzahl der Applikation, Umwelteinflüsse, Grad der Instandhaltung und andere Einflüsse ab.  
**Sollten Sie ein Produkt in Sonderkonfiguration wünschen, z.B. andere Beborstung bei einer Kehrmaschine, sprechen Sie uns einfach an. Unser Konfigurationsservice kostet nur 79,00 € (inkl. 19% Ust.) Dafür liefern wir Ihnen Ihr Produkt in der gewünschten Ausstattung. Evtl. anfallende Differenzkosten zwischen Serien- und Sonderkonfiguration werden separat ausgewiesen.**  
**Die aktuellen Versandkosten belaufen sich auf 119,00 € (inkl. 19% Ust.) bei Speditionsversand pro Euro-Maß-Palette, bzw. 11,00 € (inkl. 19% USt.) bei Paketversand pro Paket.**  
**Ausgenommen hiervon sind übergroße Produkte wie unsere Anhängevertikutierer und Anhängeschlegelmulcher.**



<b>Kehrmaschine tk17</b>		<b>Bestellnr.</b>	<b>Euro/St. exkl. USt.</b>	<b>Euro/St. inkl. USt.</b>
 <p>Die Maschine für den privaten Anwender. Inkl. Universalkehrbürste, Arbeitsbreite: 0,70m, Bürstendurchmesser: 0,30m, Arbeitsgeschwindigkeit: ca. 2,9 km/h, 1 Gang Ölbadgetriebe, 4.00-4 luftbereift, Straßenprofil auf Stahl- felge mit Wende-Freilaufautomatik (360°)</p> <p>mit der Motorenausstattung:</p>	<b>Briggs &amp; Stratton 575EX</b>	AD-380-240TS	1.402,52 €	1.669,00 €
	<b>Briggs &amp; Stratton 675iS</b>	 AD-384-240TS	1.637,82 €	1.949,00 €
	<b>Honda GCV170</b>	AD-381-540TS	1.511,76 €	1.799,00 €
	Gewicht: 60 kg			
<b>Zubehör für Kehrmaschine tk17</b>				
	<b>Kunststoff-Kehrgutbehälter</b>	AD-380-030TS	310,08 €	369,00 €
	4 stabile Schwenkrollen, Stahlrohrrahmen, Fassungsvermögen: 45 Liter			
	<b>Kehrplane</b>	AY-030-001TS	158,82 €	189,00 €
	Staub- und Steinschlagschutzplane beim Freikehren. Ideal um Kehrgut in eine Reihe zu kehren.			
	<b>Laubsammler</b>	AE-004-035TS	352,10 €	419,00 €
	löst Laub vom Boden und sammelt es in einem Arbeitsgang			
	<b>Universalkehrbürste 0,70m</b>	Satz AD-090-073	150,42 €	179,00 €
	zum Schnee- und Schmutzfeegen, Bürstendurchmesser: 0,30m			
<b>Winterdienst Kehrmaschine tk17</b>				
	<b>Schneeräumschild</b>	AE-004-030TS	276,47 €	329,00 €
	Räumen und Kehren in einem Arbeitsgang, Bodenkontakt über Rollenführung, daher keine Gummileiste erforderlich			
	<b>Schneeketten</b>	Paar KC-002-009	150,42 €	179,00 €
	<b>Ackerstollenräder</b>	Paar AD-380-241TS	200,84 €	239,00 €

<b>Kehrmaschine tk18</b>		<b>Bestellnr.</b>	<b>Euro/St. exkl. USt.</b>	<b>Euro/St. inkl. USt.</b>
 <p>Die Maschine für den privaten Anwender. Inkl. Universalkehrbürste, Arbeitsbreite: 0,80m, Bürstendurchmesser: 0,30m, Arbeitsgeschwindigkeit: ca. 3,5 km/h, 1 Gang Ölbadgetriebe, 13.00 x 5-6 luftbereift, Straßenprofil auf Stahl- felge mit Wende-Freilaufautomatik (360°)</p> <p>mit der Motorenausstattung:</p>	<b>Briggs &amp; Stratton 575EX</b>	AD-390-240TS	1.906,72 €	2.269,00 €
	<b>Briggs &amp; Stratton 675iS</b>	AD-395-040TS	2.158,82 €	2.569,00 €
	<b>Honda GCV170</b>	AD-391-440TS	1.990,76 €	2.369,00 €
	<b>instart<i>S</i></b> <small>INSTANT STARTING TECHNOLOGY</small>			
<b>Zubehör für Kehrmaschine tk18</b>				
 <p><b>Kunststoff-Kehrgutbehälter</b></p> <p>4 stabile Schwenkrollen, Stahlrohrrahmen, Fassungsvermögen: 50 Liter, Entleerung vom Lenker aus durch Kippmechanismus</p>		AD-310-030TS	343,70 €	409,00 €
 <p><b>Kehrplane</b></p> <p>Staub- und Steinschlagschutzplane beim Freikehren. Ideal um Kehrgut in eine Reihe zu kehren.</p>		AY-030-001TS	158,82 €	189,00 €
 <p><b>Laubsammler</b></p> <p>löst Laub vom Boden und sammelt es in einem Arbeitsgang</p>		AE-004-035TS	352,10 €	419,00 €
 <p><b>Rinnenbürste</b></p> <p>20cm breit, Bürstendurchmesser: 0,35m Ideal zum Reinigen von tiefen Rinnen</p>		AD-090-128	150,42 €	179,00 €
 <p><b>Universalkehrbürste 0,80m</b></p> <p>zum Schnee- und Schmutzfeigen, Bürstendurchmesser: 0,30m</p>	Satz	AD-090-080	192,44 €	229,00 €
<b>Winterdienst Kehrmaschine tk18</b>				
 <p><b>Schneeräumschild</b></p> <p>Räumen und Kehren in einem Arbeitsgang, Bodenkontakt über Rollenführung, daher keine Gummileiste erforderlich</p>		AE-004-031TS	284,87 €	339,00 €
 <p><b>Schneeketten</b></p>	Paar	KC-002-001	147,06 €	175,00 €

<b>Kehrmaschine tk20</b>		<b>Bestellnr.</b>	<b>Euro/St. exkl. USt.</b>	<b>Euro/St. inkl. USt.</b>
	Inkl. Universal-Doppelbesatzbürste, Arbeitsbreite: 0,80m, Bürstendurchmesser: 0,30m, Arbeitsgeschwindigkeit: ca. 2,8 km/h, 1 Gang Ölbadgetriebe, 3.00-4 luftbereift, Straßenprofil, easy use system – automatische Bürstendruck- und Bodenanpassung  mit der Motorenausstattung:			
	<b>Briggs &amp; Stratton 575EX, phantomschwarz</b> Gewicht: 59 kg	AD-341-241TS	2.184,03 €	2.599,00 €
	<b>Briggs &amp; Stratton 575EX, meteorsilber</b> Gewicht: 59 kg	AD-341-242TS	2.184,03 €	2.599,00 €
<b>Zubehör für Kehrmaschine tk20</b>				
	<b>Kunststoff-Kehrgutbehälter</b> 4 stabile Schwenkrollen, Stahlrohrrahmen, Fassungsvermögen: 50 Liter, Entleerung vom Lenker aus durch Kippmechanismus	AD-310-030TS	343,70 €	409,00 €
	<b>Kehrplane</b> Staub- und Steinschlagschutzplane beim Freikehren. Ideal um Kehrgut in eine Reihe zu kehren.	AY-030-001TS	158,82 €	189,00 €
	<b>Rinnenbürste</b> 20cm breit, Bürstendurchmesser: 0,35m Ideal zum Reinigen von tiefen Rinnen	AD-090-128	150,42 €	179,00 €
	<b>Universal-Doppelbesatzbürste 0,80m</b> zum Schnee- und Schmutzfeigen, Bürstendurchmesser: 0,30m	Satz AD-090-082	209,24 €	249,00 €
	<b>Spezial-Schneekehrbürste 0,80m</b> für Schnee und vergleichbares Kehrgut, mit 8 Besatzreihen, blau Bürstendurchmesser: 0,30m	Satz AD-090-081	192,44 €	229,00 €
	<b>Spezial-Schmutzkehrbürste 0,80m</b> zur Beseitigung von festsitzenden, starken Verschmutzungen, mit 12 Besatzreihen, grün Bürstendurchmesser: 0,30m	Satz AD-090-087	200,84 €	239,00 €







<b>Kehrmaschine tk36</b>		<b>Bestellnr.</b>	<b>Euro/St. exkl. USt.</b>	<b>Euro/St. inkl. USt.</b>
	Inkl. Universal-Doppelbesatzbürste, Arbeitsbreite: 0,80m, Bürstendurchmesser: 0,30m, Arbeitsgeschwindigkeit: ca. 3,0 km/h, 1 Gang Ölbadgetriebe, 13.00 x 5-6 luftbereift, Allwetter-Reifen, mit stufenloser Bürstenhöhenverstellung  mit der Motorenausstattung:			
	<b>Briggs &amp; Stratton 675EXI Handstart</b> Gewicht: 81 kg	AD-350-240TS	2.394,12 €	2.849,00 €
	<b>Honda GCV170</b> Gewicht: 81 kg	AD-352-440TS	2.419,33 €	2.879,00 €
<b>Kehrmaschine tk38</b>		<b>Bestellnr.</b>	<b>Euro/St. exkl. USt.</b>	<b>Euro/St. inkl. USt.</b>
	Inkl. Universal-Doppelbesatzbürste, Arbeitsbreite: 0,80m, Bürstendurchmesser: 0,30m, Arbeitsgeschwindigkeit: ca. 2,4 - 4,2 km/h, 3 Gang Ölbadgetriebe mit Rückwärtsgang, 13.00 x 5-6 luftbereift, Allwetter-Reifen, mit stufenloser Bürstenhöhenverstellung  mit der Motorenausstattung:			
	<b>Briggs &amp; Stratton 675EXI Handstart</b> Gewicht: 86 kg	AD-350-245TS	2.688,24 €	3.199,00 €
	<b>Briggs &amp; Stratton 675iS</b>  Gewicht: 86 kg	AD-351-245TS	3.175,63 €	3.779,00 €
	<b>Honda GCV170</b> Gewicht: 86 kg	AD-352-445TS	2.730,25 €	3.249,00 €
<b>Zubehör für Kehrmaschine tk36/tk38</b>				
	<b>Kunststoff-Kehrgutbehälter</b> 4 stabile Schwenkrollen, Stahlrohrrahmen, Fassungsvermögen: 50 Liter, Entleerung vom Lenker aus durch Kippmechanismus	AD-310-030TS	343,70 €	409,00 €
	<b>Kehrplane</b> Staub- und Steinschlagschutzplane beim Freikehren. Ideal um Kehrgut in eine Reihe zu kehren.	AY-030-001TS	158,82 €	189,00 €
	<b>Laubsammler</b> löst Laub vom Boden und sammelt es in einem Arbeitsgang	AE-002-035TS	335,29 €	399,00 €

<b>Zubehör für Kehrmaschine tk36/tk38</b>		<b>Bestellnr.</b>	<b>Euro/St. exkl. USt.</b>	<b>Euro/St. inkl. USt.</b>
	<b>Elektrische Wassersprüheinrichtung</b> inkl. Wasserbehälter. Zur Reduzierung der Staubentwicklung, nur in Verbindung mit elektro Nachrüstsatz	AD-311-055TS	301,68 €	359,00 €
	<b>Nachrüstsatz elektro</b> inkl. Batterie, Ladegerät, Batteriehalterung sowie kompl. Verkabelung, zum Betrieb der elektrischen Wassersprüheinrichtung	AD-311-056TS	318,49 €	379,00 €
	<b>Rinnenbürste</b> 20cm breit, Bürstendurchmesser: 0,35m Ideal zum Reinigen von tiefen Rinnen	AD-090-128	150,42 €	179,00 €
	<b>Universal-Doppelbesatzbürste 0,80m</b> zum Schnee- und Schmutzfegen, Bürstendurchmesser: 0,30m	Satz AD-090-082	209,24 €	249,00 €
	<b>Spezial-Schneekehrbürste 0,80m</b> für Schnee und vergleichbares Kehrgut, mit 8 Besatzreihen, blau Bürstendurchmesser: 0,30m	Satz AD-090-081	192,44 €	229,00 €
	<b>Spezial-Schmutzkehrbürste 0,80m</b> zur Beseitigung von festsitzenden, starken Verschmutzungen, mit 12 Besatzreihen, grün Bürstendurchmesser: 0,30m	Satz AD-090-087	200,84 €	239,00 €
	<b>Spezial-Pflegekehrbürste 0,80m</b> zur Beseitigung von Feinschmutz, mit 16 Besatzreihen, schwarz Bürstendurchmesser: 0,30m	Satz AD-090-089	209,24 €	249,00 €
<b>Winterdienst Kehrmaschine tk36/tk38</b>				
	<b>Schneeräumschild</b> Räumen und Kehren in einem Arbeitsgang, Bodenkontakt über Rollenführung, daher keine Gummileiste erforderlich	AE-002-030TS	310,08 €	369,00 €
	<b>Schneeketten</b>	Paar KC-002-001	147,06 €	175,00 €
	<b>Polar Trec-Räder für tk36</b>	Paar AD-350-035TS	234,45 €	279,00 €
	<b>Polar Trec-Räder für tk38</b>	Paar AD-350-036TS	234,45 €	279,00 €
	<b>Ackerstollenräder für tk36/tk38</b>	Paar AD-350-037TS	234,45 €	279,00 €
	<b>Allwetterräder für tk36</b>	Paar AD-350-038TS	234,45 €	279,00 €
	<b>Allwetterräder für tk38</b>	Paar AD-350-039TS	234,45 €	279,00 €









<b>Kehrmaschine tk48</b>		<b>Bestellnr.</b>	<b>Euro/St. exkl. USt.</b>	<b>Euro/St. inkl. USt.</b>
	Inkl. Universal-Doppelbesatzbürste, Arbeitsbreite: 1,00m, Bürstendurchmesser: 0,30m, Arbeitsgeschwindigkeit: ca. 2,4 - 4,2 km/h, 3 Gang Ölbadgetriebe mit Rückwärtsgang, 13.00 x 5-6 luftbereift, Allwetter-Breitreifen, variable Kkehrbürstengeschwindigkeit, mit stufenloser Bürstenhöhenverstellung  mit der Motorenausstattung:			
	<b>Briggs &amp; Stratton 675EXI Handstart</b> Gewicht: 93 kg	AD-360-245TS	3.041,18 €	3.619,00 €
	<b>Briggs &amp; Stratton 675iS</b>  Gewicht: 93 kg	AD-361-245TS	3.570,59 €	4.249,00 €
	<b>Honda GXV160</b> Gewicht: 95 kg	AD-364-045TS	3.259,66 €	3.879,00 €
<b>Zubehör für Kehrmaschine tk48</b>				
	<b>Kunststoff-Kehrgutbehälter</b> 4 stabile Schwenkrollen, Stahlrohrrahmen, Fassungsvermögen: 63 Liter, Entleerung vom Lenker aus durch Kippmechanismus	AD-330-030TS	394,12 €	469,00 €
	<b>Kehrplane</b> Staub- und Steinschlagschutzplane beim Freikehren. Ideal um Kehrgut in eine Reihe zu kehren.	AY-029-001TS	184,03 €	219,00 €
	<b>Laubsammler</b> löst Laub vom Boden und sammelt es in einem Arbeitsgang	AE-003-035TS	360,50 €	429,00 €
	<b>Elektrische Wassersprüheinrichtung</b> inkl. Wasserbehälter. Zur Reduzierung der Staubentwicklung, nur in Verbindung mit elektro Nachrüstsatz	AD-311-055TS	301,68 €	359,00 €
	<b>Nachrüstsatz elektro</b> inkl. Batterie, Ladegerät, Batteriehalterung sowie kompl. Verkabelung, zum Betrieb der elektrischen Wassersprüheinrichtung	AD-311-056TS	318,49 €	379,00 €
	<b>Rinnenbürste</b> 20cm breit, Bürstendurchmesser: 0,35m Ideal zum Reinigen von tiefen Rinnen	AD-090-128	150,42 €	179,00 €
	<b>Universal-Doppelbesatzbürste 1,00m</b> zum Schnee- und Schmutzfeigen, Bürstendurchmesser: 0,30m	Satz AD-090-105	268,07 €	319,00 €

<b>Zubehör für Kehrmaschine tk48</b>		<b>Bestellnr.</b>	<b>Euro/St. exkl. USt.</b>	<b>Euro/St. inkl. USt.</b>
	<b>Spezial-Schneekehrbürste 1,00m</b> für Schnee und vergleichbares Kehrgut, mit 8 Besatzreihen, blau Bürstendurchmesser: 0,30m	Satz AD-090-101	209,24 €	249,00 €
	<b>Spezial-Schmutzkehrbürste 1,00m</b> zur Beseitigung von festsitzenden, starken Verschmutzungen, mit 12 Besatzreihen, grün Bürstendurchmesser: 0,30m	Satz AD-090-107	234,45 €	279,00 €
	<b>Spezial-Pflegekehrbürste 1,00m</b> zur Beseitigung von Feinschmutz, mit 16 Besatzreihen, schwarz Bürstendurchmesser: 0,30m	Satz AD-090-109	259,66 €	309,00 €
<b>Winterdienst Kehrmaschine tk48</b>				
	<b>Schneeräumschild</b> Räumen und Kehren in einem Arbeitsgang, Bodenkontakt über Rollenführung, daher keine Gummileiste erforderlich	AE-003-030TS	326,89 €	389,00 €
	<b>Schneeketten</b>	Paar KC-002-001	147,06 €	175,00 €
	<b>Polar Trec-Räder</b>	Paar AD-350-036TS	234,45 €	279,00 €
	<b>Ackerstollenräder</b>	Paar AD-350-037TS	234,45 €	279,00 €
	<b>Allwetterräder</b>	Paar AD-350-039TS	234,45 €	279,00 €

<b>Kehrmaschine tk58</b>		<b>Bestellnr.</b>	<b>Euro/St. exkl. USt.</b>	<b>Euro/St. inkl. USt.</b>
	Inkl. Universal-Doppelbesatzbürste, Arbeitsbreite: 1,20m, Bürstendurchmesser: 0,30m, Arbeitsgeschwindigkeit: ca. 2,4 - 4,2 km/h, 3 Gang Ölbadgetriebe mit Rückwärtsgang, 13.00 x 5-6 luftbereift, Allwetter-Breitreifen, variable Kehrbürstengeschwindigkeit, mit stufenloser Bürstenhöhenverstellung  mit der Motorenausstattung:			
	<b>Honda GXV160</b> Gewicht: 98 kg	AD-372-045TS	3.352,10 €	3.989,00 €
<b>Zubehör für Kehrmaschine tk58</b>				
	<b>Kunststoff-Kehrgutbehälter</b> 4 stabile Schwenkrollen, Stahlrohrrahmen, Fassungsvermögen: 76 Liter	AD-200-030TS	461,34 €	549,00 €
	<b>Kehrplane</b> Staub- und Steinschlagschutzplane beim Freikehren. Ideal um Kehrgut in eine Reihe zu kehren.	AY-029-001TS	184,03 €	219,00 €
	<b>Laubsammler</b> löst Laub vom Boden und sammelt es in einem Arbeitsgang	AE-090-035TS	377,31 €	449,00 €
	<b>Elektrische Wassersprüheinrichtung</b> inkl. Wasserbehälter. Zur Reduzierung der Staubentwicklung, nur in Verbindung mit elektro Nachrüstsatz	AD-311-055TS	301,68 €	359,00 €
	<b>Nachrüstsatz elektro</b> inkl. Batterie, Ladegerät, Batteriehalterung sowie kompl. Verkabelung, zum Betrieb der elektrischen Wassersprüheinrichtung	AD-311-056TS	318,49 €	379,00 €
	<b>Rinnenbürste</b> 20cm breit, Bürstendurchmesser: 0,35m Ideal zum Reinigen von tiefen Rinnen	AD-090-128	150,42 €	179,00 €
	<b>Universal-Doppelbesatzbürste 1,20m</b> zum Schnee- und Schmutzfeegen, Bürstendurchmesser: 0,30m	Satz AD-090-125	268,07 €	319,00 €







<b>Zubehör für Kehrmaschine tk58</b>		<b>Bestellnr.</b>	<b>Euro/St. exkl. USt.</b>	<b>Euro/St. inkl. USt.</b>
	<b>Spezial-Schneekehrbürste 1,20m</b> für Schnee und vergleichbares Kehrgut, mit 8 Besatzreihen, blau Bürstendurchmesser: 0,30m	Satz AD-090-121	226,05 €	269,00 €
	<b>Spezial-Schmutzkehrbürste 1,20m</b> zur Beseitigung von festsitzenden, starken Verschmutzungen, mit 12 Besatzreihen, grün Bürstendurchmesser: 0,30m	Satz AD-090-127	259,66 €	309,00 €
	<b>Spezial-Pflegekehrbürste 1,20m</b> zur Beseitigung von Feinschmutz, mit 16 Besatzreihen, schwarz Bürstendurchmesser: 0,30m	Satz AD-090-129	335,29 €	399,00 €
<b>Winterdienst Kehrmaschine tk58</b>				
	<b>Schneeräumschild</b>		nicht erhältlich	
	<b>Schneeketten</b>	Paar KC-002-001	147,06 €	175,00 €
	<b>Polar Trec-Räder</b>	Paar AD-350-036TS	234,45 €	279,00 €
	<b>Ackerstollenräder</b>	Paar AD-350-037TS	234,45 €	279,00 €
	<b>Allwetterräder</b>	Paar AD-350-039TS	234,45 €	279,00 €



<b>Kehrmaschine tk36professional</b>		<b>Bestellnr.</b>	<b>Euro/St. exkl. USt.</b>	<b>Euro/St. inkl. USt.</b>
	Inkl. Universal-Doppelbesatzbürste, Arbeitsbreite: 0,80m, Bürstendurchmesser: 0,35m, Arbeitsgeschwindigkeit: ca. 3,5 km/h, 1 Gang Ölbadgetriebe, 13.00 x 5-6 luftbereift, Allwetter-Reifen, mit stufenloser Bürstenhöhenverstellung  mit der Motorenausstattung:			
	<b>Briggs &amp; Stratton 675EXI Handstart</b> Gewicht: 93 kg	AD-550-240TS	2.705,04 €	3.219,00 €
	<b>Honda GCV170</b> Gewicht: 93 kg	AD-552-440TS	2.747,06 €	3.269,00 €
<b>Kehrmaschine tk36professional (Bürstendurchmesser: 0,40m)</b>		<b>Bestellnr.</b>	<b>Euro/St. exkl. USt.</b>	<b>Euro/St. inkl. USt.</b>
	wie oben, jedoch mit <b>Bürstendurchmesser: 0,40m, 15.00 x 6-6 luftbereift</b> mit der Motorenausstattung:			
	<b>EGO (ohne Akkus und Ladegerät)</b> Schutzklasse: IPX5 Laufzeit: bis zu 135 Min. Gewicht: 93 kg	AD-553-640TS	2.915,13 €	3.469,00 €
<b>Kehrmaschine tk38professional</b>		<b>Bestellnr.</b>	<b>Euro/St. exkl. USt.</b>	<b>Euro/St. inkl. USt.</b>
	Inkl. Universal-Doppelbesatzbürste, Arbeitsbreite: 0,80m, Bürstendurchmesser: 0,35m, Arbeitsgeschwindigkeit: ca. 2,8 - 4,9 km/h, 3 Gang Ölbadgetriebe mit Rückwärtsgang, 13.00 x 5-6 luftbereift, Allwetter-Reifen, mit stufenloser Bürstenhöhenverstellung  mit der Motorenausstattung:			
	<b>Briggs &amp; Stratton 675EXI Handstart</b> Gewicht: 97 kg	AD-550-245TS	2.940,34 €	3.499,00 €
	<b>Briggs &amp; Stratton 675iS</b>  Gewicht: 99 kg	AD-551-245TS	3.436,13 €	4.089,00 €
	<b>Honda GCV170</b> Gewicht: 97 kg	AD-552-445TS	2.990,76 €	3.559,00 €
<b>Kehrmaschine tk38professional (Bürstendurchmesser: 0,40m)</b>		<b>Bestellnr.</b>	<b>Euro/St. exkl. USt.</b>	<b>Euro/St. inkl. USt.</b>
	wie oben, jedoch mit <b>Bürstendurchmesser: 0,40m, 15.00 x 6-6 luftbereift</b> mit der Motorenausstattung:			
	<b>EGO (ohne Akkus und Ladegerät)</b> Schutzklasse: IPX5 Laufzeit: bis zu 135 Min. Gewicht: 97 kg	AD-553-645TS	3.158,82 €	3.759,00 €
<b>EGO Akku / Schnellladegerät</b>				
	<b>12Ah Akku</b> für 56V EGO Akku-Motor, Schutzklasse: IPX4 (der EGO-Motor fasst bis zu zwei Akkus)	KA-108-003	Preis siehe Seite 25 (Warengruppe II)	
		<b>Schnellladegerät</b> für 56V EGO-Akkus; Ladedauer für 12Ah Akku: ca 80 Min.	KA-108-004	Preis siehe Seite 25 (Warengruppe II)







Zubehör für Kehrmaschine tk36professional/tk38professional		Bestellnr.	Euro/St. exkl. USt.	Euro/St. inkl. USt.
	<b>Kunststoff-Kehrgutbehälter</b> 4 stabile Schwenkrollen, Stahlrohrrahmen, Fassungsvermögen: 60 / 68 Liter Entleerung vom Lenker aus durch Kippmechanismus			
	passend für Kehrmaschine mit Bürsten-ø 0,35m	AD-550-030TS	419,33 €	499,00 €
	passend für Kehrmaschine mit Bürsten-ø 0,40m	AD-550-031TS	444,54 €	529,00 €
	<b>Kehrplane</b> Staub- und Steinschlagschutzplane beim Freikehren. Ideal um Kehrgut in eine Reihe zu kehren.	AY-031-001TS	226,05 €	269,00 €
	<b>Laubsammler</b> löst Laub vom Boden und sammelt es in einem Arbeitsgang			
	passend für Kehrmaschine mit Bürsten-ø: 0,35m	AE-082-030TS	377,31 €	449,00 €
	passend für Kehrmaschine mit Bürsten-ø: 0,40m	AE-082-033TS	377,31 €	449,00 €
	<b>Zurrösen</b>	AD-560-141TS	50,42 €	60,00 €
	<b>Elektrische Wassersprüheinrichtung</b> inkl. Wasserbehälter. Zur Reduzierung der Staubentwicklung, nur in Verbindung mit elektro Nachrüstsatz (nicht für Kehrmaschine mit EGO-Motor)	AD-511-055TS	289,92 €	345,00 €
	<b>Nachrüstsatz elektro</b> inkl. Batterie, Ladegerät, Batteriehalterung sowie kompl. Verkabelung, zum Betrieb der elektrischen Wassersprüheinrichtung (nicht für Kehrmaschine mit EGO-Motor)	AD-511-056TS	331,93 €	395,00 €
	<b>Rinnenbürste</b> 20cm breit; Bürstendurchmesser 0,40m / 0,45m Ideal zum Reinigen von tiefen Rinnen			
	passend für Kehrmaschine mit Bürsten-ø: 0,35m	AD-110-128	158,82 €	189,00 €
	passend für Kehrmaschine mit Bürsten-ø: 0,40m	AD-120-128	167,23 €	199,00 €
	<b>Universal-Doppelbesatzbürste 0,80m</b> zum Schnee- und Schmutzfeegen			
	Bürstendurchmesser: 0,35m	Satz AD-110-085	268,07 €	319,00 €
	Bürstendurchmesser: 0,40m	Satz AD-120-085	276,47 €	329,00 €
	<b>Spezial-Schneekehrbürste 0,80m</b> für Schnee und vergleichbares Kehrgut, mit 8 Besatzreihen, blau			
	Bürstendurchmesser: 0,35m	Satz AD-110-081	251,26 €	299,00 €
	Bürstendurchmesser: 0,40m	Satz AD-120-081	259,66 €	309,00 €
	<b>Spezial-Schmutzkehrbürste 0,80m</b> zur Beseitigung von festsitzenden, starken Verschmutzungen, mit 12 Besatzreihen, grün			
	Bürstendurchmesser: 0,35m	Satz AD-110-087	268,07 €	319,00 €
	Bürstendurchmesser: 0,40m	Satz AD-120-087	276,47 €	329,00 €
	<b>Spezial-Pflegekehrbürste 0,80m</b> zur Beseitigung von Feinschmutz, mit 16 Besatzreihen, schwarz			
	Bürstendurchmesser: 0,35m	Satz AD-110-089	310,08 €	369,00 €
	Bürstendurchmesser: 0,40m	Satz AD-120-089	318,49 €	379,00 €



Winterdienst Kehrmaschine tk36professional/tk38professional		Bestellnr.	Euro/St. exkl. USt.	Euro/St. inkl. USt.
	<b>Schneeräumschild</b> Räumen und Kehren in einem Arbeitsgang, Bodenkontakt über Rollenführung, daher keine Gummileiste erforderlich			
	passend für Kehrmaschine mit Bürsten-ø: 0,35m	AE-080-030TS	335,29 €	399,00 €
	passend für Kehrmaschine mit Bürsten-ø: 0,40m	AE-080-032TS	343,70 €	409,00 €
	<b>Schneeketten</b>			
	passend für Radgröße 13.00 x 5-6	Paar KC-002-001	147,06 €	175,00 €
	passend für Radgröße 15.00 x 6-6	Paar KC-002-010	217,65 €	259,00 €
	<b>Polar Trec-Räder</b>			
	Radgröße 13.00 x 5-6	Paar AD-350-036TS	234,45 €	279,00 €
	Radgröße 15.00 x 6-6	Paar AD-560-035TS	251,26 €	299,00 €
	<b>Ackerstollenräder</b> nur Radgröße 13.00 x 5-6	Paar AD-350-037TS	234,45 €	279,00 €
	<b>Allwetterräder</b>			
	Radgröße 13.00 x 5-6	Paar AD-350-039TS	234,45 €	279,00 €
	Radgröße 15.00 x 6-6	Paar AD-560-038TS	251,26 €	299,00 €

<b>Kehrmaschine tk48professional</b>		<b>Bestellnr.</b>	<b>Euro/St. exkl. USt.</b>	<b>Euro/St. inkl. USt.</b>
	Inkl. Universal-Doppelbesatzbürste, Arbeitsbreite: 1,00m, Bürstendurchmesser: 0,40m, Arbeitsgeschwindigkeit: ca. 2,5 - 4,5 km/h, 3 Gang Ölbadgetriebe mit Rückwärtsgang, 15.00 x 6-6 luftbereift, Allwetter-Breitreifen, variable Kkehrbürstengeschwindigkeit, mit stufenloser Bürstenhöhenverstellung  mit der Motorenausstattung:			
	<b>Briggs &amp; Stratton 675EXI Handstart</b> Gewicht: 108 kg	AD-560-245TS	3.318,49 €	3.949,00 €
	<b>Briggs &amp; Stratton 675iS</b>  Gewicht: 111 kg	AD-561-245TS	3.755,46 €	4.469,00 €
	<b>Honda GXV160</b> Gewicht: 108 kg	AD-562-045TS	3.444,54 €	4.099,00 €
	<b>EGO (ohne Akkus und Ladegerät)</b> Schutzklasse: IPX5 Laufzeit: bis zu 100 Min. Gewicht: 108 kg	AD-563-045TS	3.486,55 €	4.149,00 €
<b>EGO Akku / Schnellladegerät</b>				
	<b>12Ah Akku</b> für 56V EGO Akku-Motor, Schutzklasse: IPX4 (der EGO-Motor fasst bis zu zwei Akkus)	KA-108-003	Preis siehe Seite 25 (Warengruppe II)	
	<b>Schnellladegerät</b> für 56V EGO-Akkus; Ladedauer für 12Ah Akku: ca 80 Min.	KA-108-004	Preis siehe Seite 25 (Warengruppe II)	
<b>Zubehör für Kehrmaschine tk48professional</b>				
	<b>Kunststoff-Kehrgutbehälter</b> 4 stabile Schwenkrollen, Stahlrohrrahmen, Fassungsvermögen: 80 Liter, Entleerung vom Lenker aus durch Kippmechanismus	AD-560-030TS	486,55 €	579,00 €
	<b>Kehrplane</b> Staub- und Steinschlagschutzplane beim Freikehren. Ideal um Kehrgut in eine Reihe zu kehren.	AY-031-001TS	226,05 €	269,00 €
	<b>Laubsammler</b> löst Laub vom Boden und sammelt es in einem Arbeitsgang	AE-082-031TS	393,43 €	468,18 €
	<b>Zurrösen</b>	AD-560-141TS	50,42 €	60,00 €
	<b>Elektrische Wassersprüheinrichtung</b> inkl. Wasserbehälter. Zur Reduzierung der Staubentwicklung, nur in Verbindung mit elektro Nachrüstsatz (nicht für Kehrmaschine mit EGO-Motor)	AD-511-055TS	289,92 €	345,00 €
	<b>Nachrüstsatz elektro</b> inkl. Batterie, Ladegerät, Batteriehalterung sowie kompl. Verkabelung, zum Betrieb der elektrischen Wassersprüheinrichtung (nicht für Kehrmaschine mit EGO-Motor)	AD-511-056TS	331,93 €	395,00 €

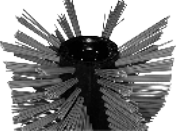

<b>Zubehör für Kehrmaschine tk48professional</b>		<b>Bestellnr.</b>	<b>Euro/St. exkl. USt.</b>	<b>Euro/St. inkl. USt.</b>
	<b>Rinnenbürste</b> 20cm breit, Bürstendurchmesser: 0,45m Ideal zum Reinigen von tiefen Rinnen	AD-120-128	167,23 €	199,00 €
	<b>Universal-Doppelbesatzbürste 1,00m</b> zum Schnee- und Schmutzfeegen, Bürstendurchmesser: 0,40m	Satz AD-120-105	343,70 €	409,00 €
	<b>Spezial-Schneekehrbürste 1,00m</b> für Schnee und vergleichbares Kehrgut, mit 8 Besatzreihen, blau Bürstendurchmesser: 0,40m	Satz AD-120-101	293,28 €	349,00 €
	<b>Spezial-Schmutzkehrbürste 1,00m</b> zur Beseitigung von festsitzenden, starken Verschmutzungen, mit 12 Besatzreihen, grün Bürstendurchmesser: 0,40m	Satz AD-120-107	318,49 €	379,00 €
	<b>Spezial-Pflegekehrbürste 1,00m</b> zur Beseitigung von Feinschmutz, mit 16 Besatzreihen, schwarz Bürstendurchmesser: 0,40m	Satz AD-120-109	352,10 €	419,00 €
<b>Winterdienst Kehrmaschine tk48professional</b>				
	<b>Schneeräumschild</b> Räumen und Kehren in einem Arbeitsgang, Bodenkontakt über Rollenführung, daher keine Gummileiste erforderlich	AE-080-031TS	377,31 €	449,00 €
	<b>Schneeketten</b>	Paar KC-002-010	217,65 €	259,00 €
	<b>Polar Trec-Räder</b>	Paar AD-560-035TS	251,26 €	299,00 €
	<b>Allwetterräder</b>	Paar AD-560-038TS	251,26 €	299,00 €

<b>Kehrmaschine tk58professional</b>		<b>Bestellnr.</b>	<b>Euro/St. exkl. USt.</b>	<b>Euro/St. inkl. USt.</b>
	Inkl. Universal-Doppelbesatzbürste, Arbeitsbreite: 1,20m, Bürstendurchmesser: 0,40m, Arbeitsgeschwindigkeit: ca. 2,5 - 4,5 km/h, 3 Gang Ölbadgetriebe mit Rückwärtsgang, 15.00 x 6-6 luftbereift, Allwetter-Breitreifen, variable Kkehrbürstengeschwindigkeit, mit stufenloser Bürstenhöhenverstellung  mit der Motorenausstattung:			
	<b>Honda GXV160</b> Gewicht: 111 kg	AD-572-045TS	3.654,62 €	4.349,00 €
	<b>EGO (ohne Akkus und Ladegerät)</b> Schutzklasse: IPX5 Laufzeit: bis zu 90 Min. Gewicht: 111 kg	AD-573-045TS	3.696,64 €	4.399,00 €
<b>EGO Akku / Schnellladegerät</b>				
	<b>12Ah Akku</b> für 56V EGO Akku-Motor, Schutzklasse: IPX4, (der EGO-Motor fasst bis zu zwei Akkus)	KA-108-003	Preis siehe Seite 25 (Warengruppe II)	
	<b>Schnellladegerät</b> für 56V EGO-Akkus; Ladedauer für 12Ah Akku: ca 80 Min.	KA-108-004	Preis siehe Seite 25 (Warengruppe II)	
<b>Zubehör für Kehrmaschine tk58professional</b>				
	<b>Kunststoff-Kehrgutbehälter</b> 4 stabile Schwenkrollen, Stahlrohrrahmen, Fassungsvermögen: 100 Liter, Entleerung vom Lenker aus durch Kippmechanismus	AD-570-030TS	511,76 €	609,00 €
	<b>Kehrplane</b> Staub- und Steinschlagschutzplane beim Freikehren. Ideal um Kehrgut in eine Reihe zu kehren.	AY-031-001TS	226,05 €	269,00 €
	<b>Laubsammler</b> löst Laub vom Boden und sammelt es in einem Arbeitsgang	AE-082-032TS	419,14 €	498,78 €
	<b>Zurrösen</b>	AD-560-141TS	50,42 €	60,00 €
	<b>Elektrische Wassersprüheinrichtung</b> inkl. Wasserbehälter. Zur Reduzierung der Staubentwicklung, nur in Verbindung mit elektro Nachrüstsatz (nicht für Kehrmaschine mit EGO-Motor)	AD-511-055TS	289,92 €	345,00 €
	<b>Nachrüstsatz elektro</b> inkl. Batterie, Ladegerät, Batteriehalterung sowie kompl. Verkabelung, zum Betrieb der elektrischen Wassersprüheinrichtung (nicht für Kehrmaschine mit EGO-Motor)	AD-511-056TS	331,93 €	395,00 €

<b>Zubehör für Kehrmaschine tk58professional</b>		<b>Bestellnr.</b>	<b>Euro/St. exkl. USt.</b>	<b>Euro/St. inkl. USt.</b>
	<b>Rinnenbürste</b> 20cm breit, Bürstendurchmesser: 0,45m Ideal zum Reinigen von tiefen Rinnen	AD-120-128	167,23 €	199,00 €
	<b>Universal-Doppelbesatzbürste 1,20m</b> zum Schnee- und Schmutzfeegen, Bürstendurchmesser: 0,40m	Satz AD-120-125	394,12 €	469,00 €
	<b>Spezial-Schneekehrbürste 1,20m</b> für Schnee und vergleichbares Kehrgut, mit 8 Besatzreihen, blau Bürstendurchmesser: 0,40m	Satz AD-120-121	318,49 €	379,00 €
	<b>Spezial-Schmutzkehrbürste 1,20m</b> zur Beseitigung von festsitzenden, starken Verschmutzungen, mit 12 Besatzreihen, grün Bürstendurchmesser: 0,40m	Satz AD-120-127	352,10 €	419,00 €
	<b>Spezial-Pflegekehrbürste 1,20m</b> zur Beseitigung von Feinschmutz, mit 16 Besatzreihen, schwarz Bürstendurchmesser: 0,40m	Satz AD-120-129	394,12 €	469,00 €
<b>Winterdienst Kehrmaschine tk58professional</b>				
	<b>Schneeräumschild</b>		nicht erhältlich	
	<b>Schneeketten</b>	Paar KC-002-010	217,65 €	259,00 €
	<b>Polar Trec-Räder</b>	Paar AD-560-035TS	251,26 €	299,00 €
	<b>Allwetterräder</b>	Paar AD-560-038TS	251,26 €	299,00 €







<b>Kehrmaschine tk48hydrostat</b>		<b>Bestellnr.</b>	<b>Euro/St. exkl. USt.</b>	<b>Euro/St. inkl. USt.</b>
	Inkl. Universal-Doppelbesatzbürste, Arbeitsbreite: 1,00m, Bürstendurchmesser: 0,40m, Arbeitsgeschwindigkeit: ca. 0 - 5 km/h, Hydraulisches Getriebe, 15.00 x 6-6 luftbereift, Allwetter-Breitreifen, variable Kkehrbürstengeschwindigkeit, mit stufenloser Bürstenhöhenverstellung  mit der Motorenausstattung:			
	<b>Briggs &amp; Stratton 850 IC</b> Gewicht: 108 kg	AD-565-045TS	4.200,84 €	4.999,00 €
	<b>Honda GXV160</b> Gewicht: 108 kg	AD-566-045TS	4.326,89 €	5.149,00 €
<b>Zubehör für Kehrmaschine tk48hydrostat</b>				
	<b>Kunststoff-Kehrgutbehälter</b> 4 stabile Schwenkrollen, Stahlrohrrahmen, Fassungsvermögen: 80 Liter, Entleerung vom Lenker aus durch Kippmechanismus	AD-560-030TS	486,55 €	579,00 €
	<b>Kehrplane</b> Staub- und Steinschlagschutzplane beim Freikehren. Ideal um Kkehrgut in eine Reihe zu kehren.	AY-031-001TS	226,05 €	269,00 €
	<b>Laubsammler</b> löst Laub vom Boden und sammelt es in einem Arbeitsgang	AE-082-031TS	393,43 €	468,18 €
	<b>Zurrösen</b>	AD-560-141TS	50,42 €	60,00 €
	<b>Elektrische Wassersprüheinrichtung</b> inkl. Wasserbehälter. Zur Reduzierung der Staubeentwicklung, nur in Verbindung mit elektro Nachrüstsatz	AD-511-055TS	289,92 €	345,00 €
	<b>Nachrüstsatz elektro</b> inkl. Batterie, Ladegerät, Batteriehalterung sowie kompl. Verkabelung, zum Betrieb der elektrischen Wassersprüheinrichtung	AD-565-057TS	318,49 €	379,00 €
	<b>Rinnenbürste</b> 20cm breit, Bürstendurchmesser: 0,45m Ideal zum Reinigen von tiefen Rinnen	AD-120-128	167,23 €	199,00 €
	<b>Universal-Doppelbesatzbürste 1,00m</b> zum Schnee- und Schmutzfeigen, Bürstendurchmesser: 0,40m	Satz AD-120-105	343,70 €	409,00 €



<b>Zubehör für Kehrmaschine tk48hydrostat</b>		<b>Bestellnr.</b>	<b>Euro/St. exkl. USt.</b>	<b>Euro/St. inkl. USt.</b>
	<b>Spezial-Schneekehrbürste 1,00m</b> für Schnee und vergleichbares Kehrgut, mit 8 Besatzreihen, blau Bürstendurchmesser: 0,40m	Satz AD-120-101	293,28 €	349,00 €
	<b>Spezial-Schmutzkehrbürste 1,00m</b> zur Beseitigung von festsitzenden, starken Verschmutzungen, mit 12 Besatzreihen, grün Bürstendurchmesser: 0,40m	Satz AD-120-107	318,49 €	379,00 €
	<b>Spezial-Pflegekehrbürste 1,00m</b> zur Beseitigung von Feinschmutz, mit 16 Besatzreihen, schwarz Bürstendurchmesser: 0,40m	Satz AD-120-109	352,10 €	419,00 €
<b>Winterdienst Kehrmaschine tk48hydrostat</b>				
	<b>Schneeräumschild</b> Räumen und Kehren in einem Arbeitsgang, Bodenkontakt über Rollenführung, daher keine Gummileiste erforderlich	AE-080-031TS	377,31 €	449,00 €
	<b>Schneeketten</b>	Paar KC-002-010	217,65 €	259,00 €
	<b>Polar Trec-Räder</b>	Paar AD-565-035TS	234,45 €	279,00 €
	<b>Allwetterräder</b>	Paar AD-560-036TS	251,26 €	299,00 €





<b>Kehrmaschine tk58hydrostat</b>		<b>Bestellnr.</b>	<b>Euro/St. exkl. USt.</b>	<b>Euro/St. inkl. USt.</b>
	Inkl. Universal-Doppelbesatzbürste, Arbeitsbreite: 1,20m, Bürstendurchmesser: 0,40m, Arbeitsgeschwindigkeit: ca. 0 - 5 km/h, Hydraulisches Getriebe, 15.00 x 6-6 luftbereift, Allwetter-Breitreifen, variable Kkehrbürstengeschwindigkeit, mit stufenloser Bürstenhöhenverstellung  mit der Motorenausstattung:			
	<b>Honda GXV160</b> Gewicht: 111 kg	AD-576-045TS	4.520,17 €	5.379,00 €
<b>Zubehör für Kehrmaschine tk58hydrostat</b>				
	<b>Kunststoff-Kehrgutbehälter</b> 4 stabile Schwenkrollen, Stahlrohrrahmen, Fassungsvermögen: 100 Liter, Entleerung vom Lenker aus durch Kippmechanismus	AD-570-030TS	511,76 €	609,00 €
	<b>Kehrplane</b> Staub- und Steinschlagschutzplane beim Freikehren. Ideal um Kehrgut in eine Reihe zu kehren.	AY-031-001TS	226,05 €	269,00 €
	<b>Laubsammler</b> löst Laub vom Boden und sammelt es in einem Arbeitsgang	AE-082-032TS	419,14 €	498,78 €
	<b>Zurrösen</b>	AD-560-141TS	50,42 €	60,00 €
	<b>Elektrische Wassersprüheinrichtung</b> inkl. Wasserbehälter. Zur Reduzierung der Staubentwicklung, nur in Verbindung mit elektro Nachrüstsatz	AD-511-055TS	289,92 €	345,00 €
	<b>Nachrüstsatz elektro</b> inkl. Batterie, Ladegerät, Batteriehalterung sowie kompl. Verkabelung, zum Betrieb der elektrischen Wassersprüheinrichtung	AD-565-057TS	318,49 €	379,00 €
	<b>Rinnenbürste</b> 20cm breit, Bürstendurchmesser: 0,45m Ideal zum Reinigen von tiefen Rinnen	AD-120-128	167,23 €	199,00 €
	<b>Universal-Doppelbesatzbürste 1,20m</b> zum Schnee- und Schmutzfeigen, Bürstendurchmesser: 0,40m	Satz AD-120-125	394,12 €	469,00 €

<b>Zubehör für Kehrmaschine tk58hydrostat</b>		<b>Bestellnr.</b>	<b>Euro/St. exkl. USt.</b>	<b>Euro/St. inkl. USt.</b>
	<b>Spezial-Schneekehrbürste 1,20m</b> für Schnee und vergleichbares Kehrgut, mit 8 Besatzreihen, blau Bürstendurchmesser: 0,40m	Satz AD-120-121	318,49 €	379,00 €
	<b>Spezial-Schmutzkehrbürste 1,20m</b> zur Beseitigung von festsitzenden, starken Verschmutzungen, mit 12 Besatzreihen, grün Bürstendurchmesser: 0,40m	Satz AD-120-127	352,10 €	419,00 €
	<b>Spezial-Pflegekehrbürste 1,20m</b> zur Beseitigung von Feinschmutz, mit 16 Besatzreihen, schwarz Bürstendurchmesser: 0,40m	Satz AD-120-129	394,12 €	469,00 €
<b>Winterdienst Kehrmaschine tk58hydrostat</b>				
	<b>Schneeräumschild</b>		nicht erhältlich	
	<b>Schneeketten</b>	Paar KC-002-010	217,65 €	259,00 €
	<b>Polar Trec-Räder</b>	Paar AD-565-035TS	234,45 €	279,00 €
	<b>Allwetterräder</b>	Paar AD-560-036TS	251,26 €	299,00 €

<b>Wildkrautbürste tw50</b>		<b>Bestellnr.</b>	<b>Euro/St. exkl. USt.</b>	<b>Euro/St. inkl. USt.</b>
 <p>Arbeitsbreite: 0,50m, mit 10 Stahlborsten, werkzeugloser Wechsel der Borsten durch Schnellwechselsystem, Lenker klappbar und 6-fach höhenverstellbar, pannensichere Räder auf Kunststoffelge, (ohne seitliche Schutzabdeckung),</p> <p>mit der Motorenausstattung:</p>				
	<b>Briggs &amp; Stratton 675 EXI Handstart</b> Gewicht: 66 kg	AD-464-240TS	1.368,91 €	1.629,00 €
	<b>Honda GCV170</b> Gewicht: 66 kg	AD-461-240TS	1.394,12 €	1.659,00 €
<b>Wildkrautbürste tw50s</b>		<b>Bestellnr.</b>	<b>Euro/St. exkl. USt.</b>	<b>Euro/St. inkl. USt.</b>
 <p>wie tw50, jedoch mit pannensicheren, sperrbaren Rädern auf Stahlfelge, inkl. seitlicher Schutzabdeckung</p> <p>mit der Motorenausstattung:</p>				
	<b>Briggs &amp; Stratton 850 IC</b> Gewicht: 67 kg	AD-462-040TS	1.570,59 €	1.869,00 €
	<b>Honda GXV160</b> Gewicht: 67 kg	AD-463-040TS	1.663,03 €	1.979,00 €
<b>Wildkrautbürste tw50x</b>		<b>Bestellnr.</b>	<b>Euro/St. exkl. USt.</b>	<b>Euro/St. inkl. USt.</b>
 <p>wie tw50s, jedoch mit 3-Gang-Getriebe, inkl. federbelastetem Taststützrad</p> <p>mit der Motorenausstattung:</p>				
	<b>Briggs &amp; Stratton 850 IC</b> Gewicht: 68 kg	AD-472-040TS	2.175,63 €	2.589,00 €
	<b>Honda GXV160</b> Gewicht: 68 kg	AD-473-040TS	2.259,66 €	2.689,00 €
<b>Zubehör für Wildkrautbürste tw50 / tw50s / tw50x</b>				
	<b>seitliche Schutzabdeckung</b> für optimalen Rundumschutz, optional nachrüstbar für tw50	AD-460-004	100,00 €	119,00 €
		<b>Federbelastetes Taststützrad</b> werkzeuglos hochklappbar und entnehmbar optional nachrüstbar für tw50 / tw50s	AD-460-005	150,42 €
	<b>1 Satz Stahlborsten</b> (10 Stück)	AD-460-001	63,03 €	75,00 €
	<b>5 Satz Stahlborsten</b> (50 Stück)	AD-460-002	301,68 €	359,00 €
	<b>10 Satz Stahlborsten</b> (100 Stück)	AD-460-003	545,38 €	649,00 €
	<b>1 Satz Kunststoffborsten</b> (10 Stück) nur in Kombination mit Taststützrad verwendbar	AD-460-011	79,83 €	95,00 €
	<b>5 Satz Kunststoffborsten</b> (50 Stück) nur in Kombination mit Taststützrad verwendbar	AD-460-012	377,31 €	449,00 €
	<b>10 Satz Kunststoffborsten</b> (100 Stück) nur in Kombination mit Taststützrad verwendbar	AD-460-013	705,04 €	839,00 €



## Warengruppe II

<b>Wildkrautbürste hw50</b>		<b>Bestellnr.</b>	<b>Euro/St. exkl. USt.</b>	<b>Euro/St. inkl. USt.</b>
	Arbeitsbreite: 0,50m, Werkzeug bestehend aus Federstahlborsten, stufenlos höhenverstellbarer Lenker, pannensichere Vollmaterialräder			
	mit der Motorausstattung:			
	<b>Briggs &amp; Stratton 575 EXI Handstart</b> Gewicht: 46 kg	AD-480-040TS	873,11 €	1.039,00 €
<b>Wildkrautbürste hw50e</b>				
	wie oben, jedoch <b>mit 82V B&amp;S-Elektro-Motor</b> inkl. 5 Ah Wechsel-Akku + Ladegerät Laufzeit: 45 Min., Ladezeit: 75 Min., Gewicht: 46kg	AD-482-040TS	1.343,70 €	1.599,00 €
<b>Zubehör für Wildkrautbürste hw50</b>				
	<b>5Ah Akku</b> für 82V B&S-Elektro-Motor	KA-103-002	419,33 €	499,00 €
	<b>Ladegerät</b> für 82V B&S-Elektro-Motor	KA-103-003	133,61 €	159,00 €
	<b>seitlicher Steinschlagschutz</b>	AD-480-052TS	54,62 €	65,00 €
	<b>Borstensatz</b> Federstahlborsten aus Flachdraht	AD-480-031TS	113,45 €	135,00 €
<b>Akku / Schnellladegerät für EGO-Motor</b>		<b>Bestellnr.</b>	<b>Euro/St. exkl. USt.</b>	<b>Euro/St. inkl. USt.</b>
	<b>12Ah Akku</b> für 56V EGO Akku-Motor; Schutzklasse: IPX4 (der EGO-Motor fasst bis zu zwei Akkus)	KA-108-003	562,18 €	669,00 €
	<b>Schnellladegerät</b> für 56V EGO-Akkus; Ladedauer für 12Ah Akku: ca 80 Min.	KA-108-004	91,60 €	109,00 €

## Warengruppe III

<b>Kehrmaschine tk10</b>		<b>Bestellnr.</b>	<b>Euro/St. exkl. USt.</b>	<b>Euro/St. inkl. USt.</b>
	Doppelwalzensystem, Arbeitsbreite: 0,80m, Fassungsvermögen des Behälters: 40 Liter, Gewicht: 14 kg	AD-160-001TS	452,94 €	539,00 €
<b>Kehrmaschine tk14</b>		<b>Bestellnr.</b>	<b>Euro/St. exkl. USt.</b>	<b>Euro/St. inkl. USt.</b>
	Doppelwalzensystem, Arbeitsbreite: 0,90m, Fassungsvermögen des Behälters: 50 Liter, Gewicht: 29 kg	AD-161-001TS	839,50 €	999,00 €
<b>Kehrsaugmaschine tks90-50</b>		<b>Bestellnr.</b>	<b>Euro/St. exkl. USt.</b>	<b>Euro/St. inkl. USt.</b>
	Doppelwalzensystem, Arbeitsbreite: 0,90m, Fassungsvermögen des Behälters: 50 Liter, Gewicht: 46 kg, inkl. 12 V, 35 Ah AGM-Batterie für Bürstenantrieb und Absaugung, Ladegerät, Laufzeit: 2 h, Ladezeit: 8 h	AD-162-001TS	2.494,96 €	2.969,00 €
<b>Kehrsaugmaschine tks90-75</b>		<b>Bestellnr.</b>	<b>Euro/St. exkl. USt.</b>	<b>Euro/St. inkl. USt.</b>
	Doppelwalzensystem, Arbeitsbreite: 1,10m, Fassungsvermögen des Behälters: 75 Liter, mit stufenlosem Fahrtrieb, Filterfläche: 2,5 m <sup>2</sup> , Flächenleistung: 4400 m <sup>2</sup> /h, Gewicht: 124 kg, inkl. 2x 12V 50 Ah AGM-Batterie, Onboard-Ladegerät, Frontbeleuchtung Laufzeit: 2,5 h, Ladezeit: 8 h	AD-169-001TS	4.284,87 €	5.099,00 €

## Warengruppe III

<b>Kehrsaugmaschine tks100-70 Vorteilspaket</b>		<b>Bestellnr.</b>	<b>Euro/St. exkl. USt.</b>	<b>Euro/St. inkl. USt.</b>	
	Doppelwalzensystem Arbeitsbreite: 1,00m, Fassungsvermögen des Behälters: 70 Liter, Radantrieb, Filterfläche: 3 m², Flächenleistung: 6000 m²/h, Gewicht: 160 kg, inkl. Gel-Batterie und externes Ladegerät, doppelreihige Kehrwalze, Seitenbesen aus Polyamid, Laufzeit: 2,5 h, Ladezeit: 8 h	AD-164-002TS	10.100,00 €	12.019,00 €	
	<b>Kehrsaugmaschine tks100-70 Standard</b>		wie oben, jedoch ohne Batterie, Ladegerät, einfache Kehrwalze, Standard-Seitenbesen	AD-164-001TS	8.948,74 €
<b>Zubehör für Kehrsaugmaschine tks100-70</b>					
	<b>Aufpreis Teppichausführung</b> beinhaltet antistatische Bürsten und weiche, nicht färbende Seitenflaps	AD-164-010	301,68 €	359,00 €	
	<b>Gel-Batteriesatz 24 V, 70 Ah</b>	AD-164-012	898,32 €	1.069,00 €	
	<b>externes Ladegerät</b> für Gel-Batterie	AD-164-014	293,28 €	349,00 €	
	<b>Onboard-Ladegerät</b> für Gel-Batterie	AD-164-015	377,31 €	449,00 €	
	<b>Aufpreis Kehrwalze</b> Polyamid	AD-164-016	184,03 €	219,00 €	
	<b>Aufpreis Kehrwalze</b> doppelreihig	AD-164-017	30,25 €	36,00 €	
	<b>Aufpreis Kehrwalze</b> PP + Draht	AD-164-018	150,42 €	179,00 €	
	<b>Aufpreis Seitenbesen</b> Polyamid	AD-164-019	133,61 €	159,00 €	
	<b>Aufpreis Seitenbesen</b> PP + Draht	AD-164-020	32,77 €	39,00 €	
	<b>Aufpreis Räder</b> , nicht färbend	AD-164-021	368,91 €	439,00 €	
	<b>24 V Staubsauger</b> , separates Gerät, abnehmbar	AD-164-022	1.394,12 €	1.659,00 €	
	<b>Rundumleuchte</b>	AD-165-019	209,24 €	249,00 €	
	<b>Rückfahrtsignal</b>	AD-165-021	30,25 €	36,00 €	

## Warengruppe III

<b>Kehrsaugmaschine tks110-90 Vorteilspaket</b>		<b>Bestellnr.</b>	<b>Euro/St. exkl. USt.</b>	<b>Euro/St. inkl. USt.</b>
	Doppelwalzensystem, Arbeitsbreite: 1,10m, Fassungsvermögen des Behälters: 90 Liter, Filterfläche: 4 m <sup>2</sup> , Flächenleistung: 6600 m <sup>2</sup> /h, Gewicht: 391 kg, inkl. 2. Seitenbesen (links), Gel-Batterie und externes Ladegerät, doppelreihige Kehrwalze, Seitenbesen aus Polyamid, geschäumte Luftbereifung, Laufzeit: 4,5 h, Ladezeit: 8 h	AD-165-002TS	15.965,55 €	18.999,00 €
	<b>Kehrsaugmaschine tks110-90 Standard</b> wie oben, jedoch ohne Batterie Ladegerät Arbeitsbreite: 0,90m, 1 Seitenbesen (rechts), einfache Kehrwalze, Standard-Seitenbesen, normale Bereifung, Gewicht: 331 kg	AD-165-001TS	12.931,93 €	15.389,00 €
<b>Zubehör für Kehrsaugmaschine tks110-90</b>				
	<b>2. Seitenbesen</b> (links; + 20cm Arbeitsbreite)	AD-165-010	654,62 €	779,00 €
	<b>Aufpreis Teppichausführung</b> beinhaltet antistatische Bürsten und weiche, nicht färbende Seitenflaps	AD-165-011	209,24 €	249,00 €
	<b>Hochentleerung</b> hydraulisch auf ca 1,30 m	AD-165-012	3.394,12 €	4.039,00 €
	<b>Onboard-Ladegerät</b> für Gel-Batterie 24 V, 25 A	AD-165-014	520,17 €	619,00 €
	<b>Aufpreis Kehrwalze</b> Polyamid	AD-165-015	209,24 €	249,00 €
	<b>Aufpreis Kehrwalze</b> doppelreihig	AD-165-016	57,14 €	68,00 €
	<b>Aufpreis Kehrwalze</b> PP + Draht	AD-165-017	158,82 €	189,00 €
	<b>Rundumleuchte</b>	AD-165-019	209,24 €	249,00 €
	<b>Rundumleuchte</b> für Hochentleerung	AD-165-020	209,24 €	249,00 €
	<b>Rückfahrtsignal</b>	AD-165-021	30,25 €	36,00 €
	<b>Arbeitsscheinwerfer</b>	AD-165-022	276,47 €	329,00 €
	<b>Blinkeranlage</b> für Hochentleerung	AD-165-023	772,27 €	919,00 €
	<b>Gel-Batteriesatz</b> 4x6 V, 180 Ah	AD-166-014	1.705,04 €	2.029,00 €
	<b>externes Ladegerät</b> für Gel-Batterie	AD-166-016	536,97 €	639,00 €
	<b>Aufpreis Seitenbesen</b> Polyamid	AD-166-020	150,42 €	179,00 €
	<b>Aufpreis Seitenbesen</b> PP + Draht	AD-166-021	36,13 €	43,00 €
	<b>Aufpreis Vollgummi-Räder</b> , hinten	AD-166-022	251,26 €	299,00 €
	<b>Aufpreis Vollgummi-Räder</b> , nicht färbend, hinten	AD-166-023	427,73 €	509,00 €
	<b>Aufpreis Luftbereifung</b> , nicht färbend, geschäumt	AD-166-024	528,57 €	629,00 €
	<b>Aufpreis Luftbereifung</b> , geschäumt	AD-166-025	242,86 €	289,00 €
	<b>Lenkradknauf</b>	AD-166-029	32,77 €	39,00 €
	<b>24 V Staubsauger</b> , separates Gerät, abnehmbar	AD-166-030	1.352,10 €	1.609,00 €
	<b>Blinkeranlage</b>	AD-168-022	763,87 €	909,00 €

## Warengruppe III

<b>Kehrsaugmaschine tks140-150 Elektro Vorteilspaket</b>		<b>Bestellnr.</b>	<b>Euro/St. exkl. USt.</b>	<b>Euro/St. inkl. USt.</b>
	Doppelwalzensystem, Arbeitsbreite: 1,43m, Fassungsvermögen des Behälters: 150 Liter, Filterfläche: 6 m <sup>2</sup> , Flächenleistung: 15000 m <sup>2</sup> /h, Gewicht: 850 kg, inkl. 2. Seitenbesen (links), Gel-Batterie und externes Ladegerät, Laufzeit: >4 h, Ladezeit: 8 h	AD-168-002TS	32.268,07 €	38.399,00 €
			statt 32.803,36 €	39.036,00 €
	<b>Kehrsaugmaschine tks140-150 Diesel</b>			
	wie oben, jedoch mit wassergekühltem Lombardini-Motor, Arbeitsbreite: 1,12m, 1 Seitenbesen (rechts), Gewicht: 690 kg, Laufzeit: >6 h	AD-167-001TS	28.570,59 €	33.999,00 €
<b>Kehrsaugmaschine tks140-150 Elektro Standard</b>				
wie oben, jedoch ohne Batterie und Ladegerät, 1 Seitenbesen (rechts)	AD-168-001TS	26.049,58 €	30.999,00 €	
<b>Zubehör für Kehrsaugmaschine tks140-150 (Diesel)</b>				
<b>2. Seitenbesen</b> (links; + 31cm Arbeitsbreite)	AD-167-010	1.276,47 €	1.519,00 €	
<b>Aufpreis Bereifung</b> nicht färbend, hinten	AD-167-011	503,36 €	599,00 €	
<b>Arbeitsscheinwerfer</b>	AD-167-012	394,12 €	469,00 €	
<b>Drehzahlregulierung Seitenbesen</b>	AD-167-013	343,70 €	409,00 €	
<b>Wetterschutzdach I</b> mit Heckscheibe	AD-168-023	1.242,86 €	1.479,00 €	
<b>Wetterschutzdach II</b> mit Frontscheibe, Scheibenwischer, Heckscheibe	AD-167-014	2.318,49 €	2.759,00 €	
<b>Wetterschutzdach III</b> mit Frontscheibe, Scheibenwischer, Heckscheibe, seitlichen Planen	AD-167-015	3.394,12 €	4.039,00 €	
<b>Aufpreis Kehrwalze PA</b>	AD-168-015	209,24 €	249,00 €	
<b>Aufpreis Kehrwalze PP + Draht</b>	AD-168-016	41,18 €	49,00 €	
<b>Aufpreis Seitenbesen PP + Draht</b>	AD-168-017	41,18 €	49,00 €	
<b>Blinkerset</b>	AD-168-022	763,87 €	909,00 €	
<b>Zubehör für Kehrsaugmaschine tks140-150 (Elektro)</b>				
<b>2. Seitenbesen</b> (links; + 31cm Arbeitsbreite)	AD-168-010	1.276,47 €	1.519,00 €	
<b>Lenkunterstützung</b> , hydraulisch	AD-168-011	4.007,56 €	4.769,00 €	
<b>Gel-Batteriesatz</b> 330 Ah	AD-168-012	5.024,37 €	5.979,00 €	
<b>externes Ladegerät</b>	AD-168-014	452,94 €	539,00 €	
<b>Aufpreis Kehrwalze PA</b>	AD-168-015	209,24 €	249,00 €	
<b>Aufpreis Kehrwalze PP + Draht</b>	AD-168-016	41,18 €	49,00 €	
<b>Aufpreis Seitenbesen PP + Draht</b>	AD-168-017	41,18 €	49,00 €	
<b>Aufpreis Bereifung</b> nicht färbend, hinten	AD-168-018	503,36 €	599,00 €	
<b>Arbeitsscheinwerfer</b>	AD-168-019	385,71 €	459,00 €	
<b>Drehzahlregulierung Seitenbesen</b>	AD-168-020	335,29 €	399,00 €	
<b>Zentraler Batterienachfüllsatz</b> für Trogbatterien	AD-168-021	923,53 €	1.099,00 €	
<b>Blinkerset</b>	AD-168-022	763,87 €	909,00 €	
<b>Wetterschutzdach I</b> mit Heckscheibe	AD-168-023	1.242,86 €	1.479,00 €	
<b>Wetterschutzdach II</b> mit Frontscheibe, Scheibenwischer, Heckscheibe	AD-168-024	2.318,49 €	2.759,00 €	
<b>Wetterschutzdach III</b> mit Frontscheibe, Scheibenwischer, Heckscheibe, seitlichen Planen	AD-168-025	3.394,12 €	4.039,00 €	



## Anbaugeräte für Rasentraktoren



### Wie macht man aus einem Rasentraktor einen vielseitigen Träger für Anbaugeräte?

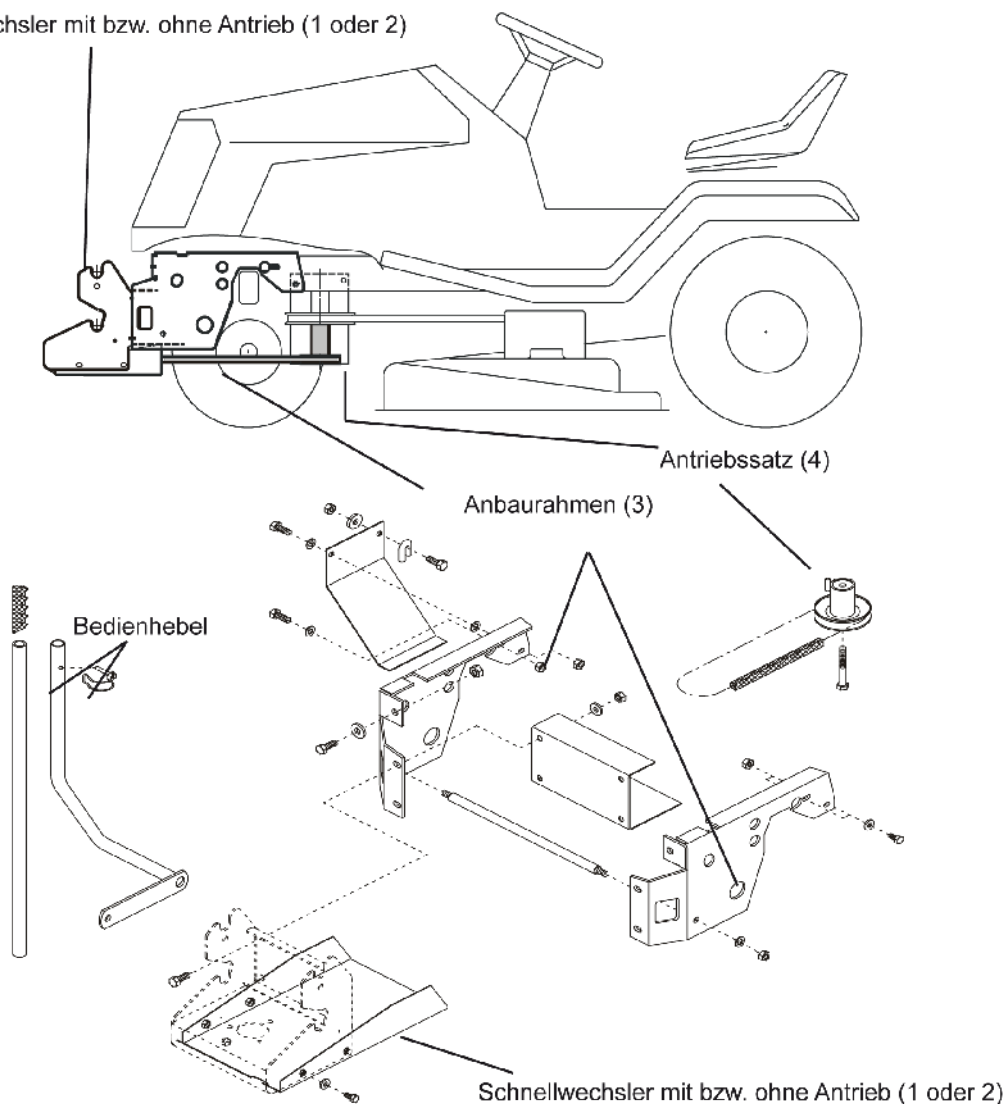

Schnellwechsler mit bzw. ohne Antrieb (1 oder 2)

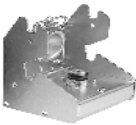
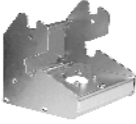
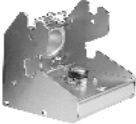

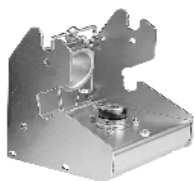
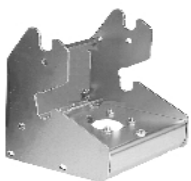





### Schnellwechselsystem

		Bestellnr.	Euro/St. exkl. USt.	Euro/St. inkl. USt.
	<b>1</b> Rasentraktor-Schnellwechsler mit Antrieb	AN-001-003TS	209,24 €	249,00 €
	<b>2</b> Rasentraktor-Schnellwechsler ohne Antrieb	AN-002-001TS	83,19 €	99,00 €
	<b>1</b> Rasentraktor-Schnellwechsler mit Antrieb für Rasentraktoren mit Dieselmotor (Kubota GR1600-II, GR2100-II, GR2120-II, Iseki SXG 216 H) und Etesia Hydro 80 vgl. Seite 47	AN-001-002TS	209,24 €	249,00 €

Schnellwechsler mit Antrieb	Schnellwechsler ohne Antrieb	Anbaurahmen mit Bedienhebel	Antriebssatz
1 	2 	3  siehe ab Seite 35	4  siehe ab Seite 35

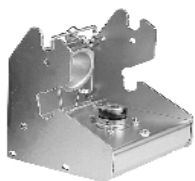
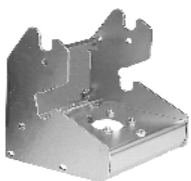

Sicherheitsräumschild ts125		Bestellnr.	Euro/St. exkl. USt.	Euro/St. inkl. USt.
	Inkl. bodenschonender Kufen, Gummileiste, Schwenkhebel und Positionsfähnchen, Arbeitsbreite: 1,25m, Klapp-Sicherheitsschild mit paralleler Anhebung (ohne Bedienhebel), vom Fahrersitz aus nach links und rechts schwenkbar Gewicht: 42 kg empfohlen wird: Pos. 1,3,4 benötigt wird: Pos. 2,3	AE-015-001TS	713,45 €	849,00 €
Zubehör für Sicherheitsräumschild ts125				
	<b>Laufrollen</b> für empfindliche Flächen, höhenverstellbar	Satz AE-015-002TS	91,60 €	109,00 €
	<b>Profi-Leiste aus Polyurethan</b> für härteste Beanspruchungen	HK-103-008	84,03 €	100,00 €

Anbaukehrmaschine tk520				
	Inkl. Kunststoff-Kehrgutbehälter (76 l) und Universal-Doppelbesatzbürste, Arbeitsbreite: 1,20m, Parallelanhebung, zentrale, stufenlose Stützrad-Höhenverstellung (ohne Bedienhebel) Gewicht: 66 kg benötigt wird: Pos. 1,3,4	AD-200-001TS	1.847,90 €	2.199,00 €
Zubehör für Anbaukehrmaschine tk520				
	<b>Kehrplane</b> Staub- und Steinschlagschutzplane beim Freikehren. Ideal um Kehrgut in eine Reihe zu kehren.	AY-029-001TS	184,03 €	219,00 €
	<b>Laubsammler</b> löst Laub vom Boden und sammelt es in einem Arbeitsgang	AE-090-035TS	377,31 €	449,00 €
	<b>Rinnenbürste</b> 20cm breit, Bürstendurchmesser: 0,35m Ideal zum Reinigen von tiefen Rinnen	AD-090-128	150,42 €	179,00 €

Schnellwechsler mit Antrieb	Schnellwechsler ohne Antrieb	Anbaurahmen mit Bedienhebel	Antriebssatz
1 	2 	3  siehe ab Seite 35	4  siehe ab Seite 35

Zubehör für Anbaukehrmaschine tk520		Bestellnr.	Euro/St. exkl. USt.	Euro/St. inkl. USt.
	<b>Universal-Doppelbesatzbürste 1,20m</b> zum Schnee- und Schmutzfeegen, Bürstendurchmesser: 0,30m	Satz AD-090-125	268,07 €	319,00 €
	<b>Spezial-Schneekehrbürste 1,20m</b> für Schnee und vergleichbares Kehrgut, mit 8 Besatzreihen, blau Bürstendurchmesser: 0,30m	Satz AD-090-121	226,05 €	269,00 €
	<b>Spezial-Schmutzkehrbürste 1,20m</b> zur Beseitigung von festsitzenden, starken Verschmutzungen, mit 12 Besatzreihen, grün Bürstendurchmesser: 0,30m	Satz AD-090-127	259,66 €	309,00 €
	<b>Spezial-Pflegekehrbürste 1,20m</b> zur Beseitigung von Feinschmutz, mit 16 Besatzreihen, schwarz Bürstendurchmesser: 0,30m	Satz AD-090-129	335,29 €	399,00 €

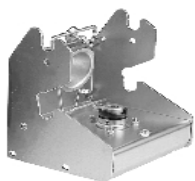
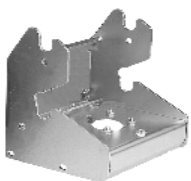
Mehrzweckstreuer tm30				
	40 l Kunststoffbehälter, Edelstahlstreuwerk, Streubreite bis 6 m, stufenlos einstellbare Streurichtung, und -mengendosierung, alle Einstellungen vom Fahrersitz aus, gut einsehbares Streufeld, integriertes Rührwerk zum Streuen von fein- sowie grobkörnigem Streugut, wie z. B. Dünger, Saat, etc. (ohne Bedienhebel) Gewicht: 30kg	AR-001-001	923,53 €	1.099,00 €
benötigt wird: Pos. 1,3,4				

Schnellwechsler mit Antrieb	Schnellwechsler ohne Antrieb	Anbaurahmen mit Bedienhebel	Antriebssatz
1 	2 	3  siehe ab Seite 35	4  siehe ab Seite 35

Schneeketten	Bestellnr.	Euro/St. exkl. USt.	Euro/St. inkl. USt.
	Schneeketten für Reifengröße 18 x 8.50-8 Paar KC-002-005	192,44 €	229,00 €
	Schneeketten für Reifengröße 18 x 9.50-8 Paar KC-002-006	192,44 €	229,00 €
	Schneeketten für Reifengröße 20 x 10-8 Paar KC-002-008	268,07 €	319,00 €

Polar-Trec Räder	Bestellnr.	Euro/St. exkl. USt.	Euro/St. inkl. USt.
für Honda-Rasentraktoren HF2622, HF2620, HF2417, HF2415, HF2315, HF2220, HF2218, HF2216; HF2213, HF2114	Satz AN-008-030TS	396,64 €	472,00 €

Frontgewicht	Bestellnr.	Euro/St. exkl. USt.	Euro/St. inkl. USt.
 um die Steuerbarkeit des Rasentraktors bei vollem Grasfangkorb zu gewährleisten.  Gewicht: 14 kg empfohlen wird: Pos. 1,3,4 benötigt wird: Pos. 2,3	AN-003-030TS	146,22 €	174,00 €

Stoßstange	Bestellnr.	Euro/St. exkl. USt.	Euro/St. inkl. USt.
 Ramm- und Stoßschutz, zusätzlicher Schutzbügel gegen Beschädigungen an Bäumen und Büschen  Gewicht: 5 kg empfohlen wird: Pos. 1,3,4 benötigt wird: Pos. 2,3	AN-006-030TS	91,60 €	109,00 €

Greenkeeper 110	Bestellnr.	Euro/St. exkl. USt.	Euro/St. inkl. USt.
 für die perfekte Rasenpflege, Arbeitsbreite: 1,10m, 27 Federzinken einzeln austauschbar, (ohne Bedienhebel), Gewicht: 17 kg empfohlen wird: Pos. 1,3,4 benötigt wird: Pos. 2,3	AI-200-001TS	461,34 €	549,00 €
<b>Ersatz-Federzinken (27 Stück)</b>	Satz AI-200-092TS	105,04 €	125,00 €

Bedienhebel	Bestellnr.	Euro/St. exkl. USt.	Euro/St. inkl. USt.
 zusätzlicher Bedienhebel zum Anheben der Anbaugeräte (bequemes Wechseln der Anbaugeräte), 1 Bedienhebel gehört zum Lieferumfang des Anbaurahmens			
zusätzlicher Bedienhebel (Standard)	AN-004-030TS	83,19 €	99,00 €
zusätzlicher Bedienhebel (lang)	AN-004-034TS	108,40 €	129,00 €

## Anbaurahmen mit Bedienhebel (entspricht Pos. 3) und Antriebssätze (entspricht Pos. 4)

Rasentraktortypen	Anbaurahmen mit Bedienhebel			Antriebssatz		
	Bestellnr.	Euro/St. exkl. USt.	Euro/St. inkl. USt.	Bestellnr.	Euro/St. exkl. USt.	Euro/St. inkl. USt.
<b>AL-KO</b> T15-95 HD-A, T16-95 HD V2, T15-105 HD-A, T16-105 HD V2, T18-95 HD, T20-105 HDE V2, T20-105 HD V2, T23-125 HD V2 ab Mod. 2014	AN-141-001TS	293,28 €	349,00 €	AN-141-004TS	226,05 €	269,00 €
T13-82 HD, T13-92 HD, T13-93 HD-A Black, T14-85 HD, T14-102 HD, T15-92 HD, T15-102, T16-102 HD, T16-102 HD V2, T18-102 HD, T20-102 HDE ab Mod. 2002 (mit elektromagn. Mähwerkskupplung)	AN-069-001TS	377,31 €	449,00 €	AN-070-002TS	167,23 €	199,00 €
T13-82 HD, T13-92 HD, T14-85 HD, T14-102 HD, T15-92 HD, T15-102, T16-102 HD, T18-102 HD, T20-102 HDE ab Mod. 2002 (mit mech. Mähwerkskupplung)	AN-069-001TS	377,31 €	449,00 €	AN-069-002TS	142,02 €	169,00 €
<b>AGS</b> Starjet exclusive AJ 102-23 4x4 Mod. 2011 - 2014	AN-128-001TS	234,45 €	279,00 €	AN-128-002TS	200,84 €	239,00 €
Starjet AJ 102-17,5, AJ 102-22, AJ 102-18, AJ 102-20, Starjet exclusive AJ 102-20, AJ 102-23 ab Mod. 2010	AN-097-001TS	335,29 €	399,00 €	AN-097-003TS	251,26 €	299,00 €
Starjet AJ 102-17,5, AJ 102-22, AJ 102-18, AJ 102-20 Mod. 2007 - 2009	AN-097-001TS	335,29 €	399,00 €	AN-097-002TS	209,24 €	249,00 €
AJ 2000; AG 2000 Mod. 2000 - 2006	AN-060-001TS	276,47 €	329,00 €	AN-058-002TS	150,42 €	179,00 €
<b>Castelgarden</b> XHX 240 4WD E, XHT 240 4WD, ab Mod. 2015 (102/122cm)	AN-156-001TS	284,87 €	339,00 €	AN-156-002TS	268,07 €	319,00 €
PTX 170 HD (102cm)	AN-142-001TS	301,68 €	359,00 €	AN-142-002TS	242,86 €	289,00 €
XDC 140 HD, XDC 140 (84cm)	AN-126-001TS	335,29 €	399,00 €	AN-126-002TS	175,63 €	209,00 €
XG 175 HD, XG 135 HD, XG 170 HD, PG 140 HD, PG 140 ab Mod. 2013 (92cm) PT 170 HD	AN-120-001TS	301,68 €	359,00 €	AN-120-002TS	242,86 €	289,00 €
XT 220 HD, XT 175 HD, XT 190 HD, PTC 220 HD, PTX200 HD ab Mod. 2013 (102cm)	AN-119-001TS	268,07 €	319,00 €	AN-119-002TS	192,44 €	229,00 €
XHX 240 4WD E, XHT 220 4WD, XHX 240, Mod. 2009 - 2014 (102/122cm)	AN-116-001TS	293,28 €	349,00 €	AN-116-002TS	142,02 €	169,00 €
XG Modelle ab Mod. 2007 (92cm) (mit elektromagn. Mähwerkskupplung)	AN-095-001TS	276,47 €	329,00 €	AN-095-002TS	167,23 €	199,00 €
XL / XT / XX ab Mod. 2004 (102/122cm) (mit elektromagn. Mähwerkskupplung)	AN-079-001TS	293,28 €	349,00 €	AN-081-002TS	167,23 €	199,00 €
XL / XT / XX ab Mod. 2004 (102/122cm) (mit mech. Mähwerkskupplung)	AN-079-001TS	293,28 €	349,00 €	AN-080-002TS	167,23 €	199,00 €
XJ ab Mod. 2004, XG Mod. 2006 und Twin Cut Junior Mod. 2002 - 2006 (92cm) (mit mech. Mähwerkskupplung)	AN-068-001TS	293,28 €	349,00 €	AN-068-002TS	192,44 €	229,00 €
TC / TCP Mod. 2002 - 2004 (102/122cm) (mit mech. Mähwerkskupplung)	AN-066-001TS	251,26 €	299,00 €	AN-010-002TS	167,23 €	199,00 €
TC / TCP Mod. 2002 - 2004 (102/122cm) (mit elektromagn. Mähwerkskupplung)	AN-066-001TS	251,26 €	299,00 €	AN-050-002TS	158,82 €	189,00 €
TC / TCP Mod. 2000 - 2002 (102/122cm) (mit mech. Mähwerkskupplung)	AN-050-001TS	209,24 €	249,00 €	AN-010-002TS	167,23 €	199,00 €
TC / TCP Mod. 1999 (102/122cm)	AN-010-001TS	209,24 €	249,00 €	AN-010-002TS	167,23 €	199,00 €
<b>XK-Modelle siehe Seite 53</b>						
<b>Dolmar</b> D-Trac Mod. ab 2007 (TM-92.14, TM-92.14H, TM-98.14HD, TM-102.16, TM-102.18H, TM-102.20H2, TM-122.22H2)	Vertrieb dieser Produkte nur über Makita Engineering Germany GmbH, 22045 Hamburg					



## Anbaurahmen mit Bedienhebel (entspricht Pos. 3) und Antriebssätze (entspricht Pos. 4)

Rasentraktortypen	Anbaurahmen mit Bedienhebel			Antriebssatz		
	Bestellnr.	Euro/St. exkl. USt.	Euro/St. inkl. USt.	Bestellnr.	Euro/St. exkl. USt.	Euro/St. inkl. USt.
<b>EFCO</b> EF106/24KH 4x4 ab Mod. 2015 (102cm)	AN-158-001TS	276,47 €	329,00 €	AN-158-002TS	268,07 €	319,00 €
EF110/24KHH ab Mod. 2015 (110cm)	AN-157-001TS	335,29 €	399,00 €	AN-157-003TS	226,05 €	269,00 €
EF106/16H, EF106/18H, EF106/24KH, EF124/24KH ab Mod. 2015 (102/122cm)	AN-157-001TS	335,29 €	399,00 €	AN-157-002TS	226,05 €	269,00 €
EF105/16KH, EF105/20H, EF125/23H ab Mod. 2014 (105/125cm)	AN-141-001TS	293,28 €	349,00 €	AN-141-004TS	226,05 €	269,00 €
EF95/16H ab Mod. 2014 (95cm)	AN-141-001TS	293,28 €	349,00 €	AN-141-002TS	251,26 €	299,00 €
EFCO AJ-102 4x4, EF106 J 4x4 (102/122cm, mit elektromagn. Mähwerkskupplung) Mod. 2011 - 2014	AN-128-001TS	234,45 €	279,00 €	AN-128-002TS	200,84 €	239,00 €
EF84/14,5 H (84cm)	AN-126-001TS	335,29 €	399,00 €	AN-126-002TS	175,63 €	209,00 €
EF92/13H, EF92/16H ab Mod. 2015, EF92/16KH, EF92/24KH ab Mod. 2016	AN-097-001TS	335,29 €	399,00 €	AN-097-004TS	251,26 €	299,00 €
EF104, EF105, EF106, EF124 ab Mod. 2010 (102/122cm, mit elektromagn. Mähwerkskupplung)	AN-097-001TS	335,29 €	399,00 €	AN-097-003TS	251,26 €	299,00 €
EF104, EF105, EF124 Mod. 2006 - 2009 (102/122cm)	AN-097-001TS	335,29 €	399,00 €	AN-097-002TS	209,24 €	249,00 €
EF91 Plus, EF93C ab Mod. 2013 (92cm, mit elektromagn. Mähwerkskupplung)	AN-095-001TS	276,47 €	329,00 €	AN-095-002TS	167,23 €	199,00 €
EF102 und EF122 ab Mod. 2004 (102/122cm, mit elektromagn. Mähwerkskupplung)	AN-079-001TS	293,28 €	349,00 €	AN-081-002TS	167,23 €	199,00 €
EF102 und EF122 ab Mod. 2004 (102/122cm, mit mech. Mähwerkskupplung)	AN-079-001TS	293,28 €	349,00 €	AN-080-002TS	167,23 €	199,00 €
EF102 und EF122 Mod. 2002 - 2004 (102/122cm, mit mech. Mähwerkskupplung)	AN-066-001TS	251,26 €	299,00 €	AN-010-002TS	167,23 €	199,00 €
EF102 und EF122 Mod. 2002 - 2004 (102/122cm, mit elektromagn. Mähwerkskupplung)	AN-066-001TS	251,26 €	299,00 €	AN-050-002TS	158,82 €	189,00 €
EF92 ab Mod. 2002 (92cm) (mit mech. Mähwerkskupplung)	AN-068-001TS	293,28 €	349,00 €	AN-068-002TS	192,44 €	229,00 €
<b>Herkules</b> HT 102-24XD 4WD ab Mod. 2015 (102cm)	AN-158-001TS	276,47 €	329,00 €	AN-158-002TS	268,07 €	319,00 €
HT 110-22DH 2WD, HT 110-24D 2WD ab Mod. 2015 (110cm)	AN-157-001TS	335,29 €	399,00 €	AN-157-003TS	226,05 €	269,00 €
HT 102-22H, HT 102-24, HT 102-24D, HT 102-24X, HT 102-24XD, HT 122-24X ab Mod. 2015 (102/122cm)	AN-157-001TS	335,29 €	399,00 €	AN-157-002TS	226,05 €	269,00 €
HT 102-24XD 4WD Mod. 2011 - 2014 (102cm)	AN-128-001TS	234,45 €	279,00 €	AN-128-002TS	200,84 €	239,00 €
XDC 140 HD (84cm)	AN-126-001TS	335,29 €	399,00 €	AN-126-002TS	175,63 €	209,00 €
HT 92-13,5, HT 92-16 ab Mod. 2015	AN-097-001TS	335,29 €	399,00 €	AN-097-004TS	251,26 €	299,00 €
HT 122-22X, HT 102-17,5, HT 102-22, HT 102-22X, HT 102-22XE, HT 102-22XD ab Mod. 2010 (102/122cm)	AN-097-001TS	335,29 €	399,00 €	AN-097-003TS	251,26 €	299,00 €
Combi Junior H + HX ab Mod. 2007 (92cm, mit elektromagn. Mähwerkskupplung)	AN-095-001TS	276,47 €	329,00 €	AN-095-002TS	167,23 €	199,00 €
Combi Premium HX und HXE ab Mod. 2004 (102/122cm, mit elektromagn. Mähwerkskupplung)	AN-079-001TS	293,28 €	349,00 €	AN-081-002TS	167,23 €	199,00 €
Combi Premium HX und HXE ab Mod. 2004 (102/122cm, mit mech. Mähwerkskupplung)	AN-079-001TS	293,28 €	349,00 €	AN-080-002TS	167,23 €	199,00 €
Combi Junior H + HX ab Mod. 2002 - 2006 (92cm, mit mech. Mähwerkskupplung)	AN-068-001TS	293,28 €	349,00 €	AN-068-002TS	192,44 €	229,00 €
Combi Premium H Mod. 2002 - 2004 (102/ 122cm, mit elektromagn. Mähwerkskupplung)	AN-066-001TS	251,26 €	299,00 €	AN-050-002TS	158,82 €	189,00 €
Combi Premium H Mod. 2002 - 2004 (102/122cm, mit mech. Mähwerkskupplung)	AN-066-001TS	251,26 €	299,00 €	AN-010-002TS	167,23 €	199,00 €
Combi deLuxe Mod. 2001 - 2007	AN-059-001TS	276,47 €	329,00 €	AN-058-002TS	150,42 €	179,00 €

## Anbaurahmen mit Bedienhebel (entspricht Pos. 3) und Antriebssätze (entspricht Pos. 4)

Rasentraktortypen	Anbaurahmen mit Bedienhebel			Antriebssatz		
	Bestellnr.	Euro/St. exkl. USt.	Euro/St. inkl. USt.	Bestellnr.	Euro/St. exkl. USt.	Euro/St. inkl. USt.
<b>Herkules</b> HTC 13,0; 15,5; 15,5 Hydro Mod. 2000 - 2002 (102/122cm, mit elektromagn. Mähwerkskupplung)	AN-050-001TS	209,24 €	249,00 €	AN-050-002TS	158,82 €	189,00 €
HTC 18 + 20 Mod. 2000 - 2002 (102/122cm, mit mech. Mähwerkskupplung)	AN-050-001TS	209,24 €	249,00 €	AN-010-002TS	167,23 €	199,00 €
HTC 13,0; 15,5; 15,5 Hydro Modelle bis Mod. 1999 (102/122cm, mit mech. Mähwerkskupplung)	AN-010-001TS	209,24 €	249,00 €	AN-010-002TS	167,23 €	199,00 €
<b>Honda</b> HF2315 SB/HM, HF2317 HME ab Mod. 2017 (92cm)	AN-161-001TS	326,89 €	389,00 €	AN-161-002TS	259,66 €	309,00 €
HF2417 HB/HM/HT/HTE, HF2622 HM/HT, HF2625 HME ab Mod. 2013 (102/122cm)	AN-139-001TS	326,89 €	389,00 €	AN-139-002TS	184,03 €	219,00 €
HF2315 SB/HM Mod. 2013 - 2016 (92cm)	AN-139-001TS	326,89 €	389,00 €	AN-139-003TS	242,86 €	289,00 €
HF2315, bis Mod. 2008 (92cm)	AN-080-001TS	310,08 €	369,00 €	AN-082-002TS	167,23 €	199,00 €
HF2315 SB/HM (92cm), HF2415 HM/HT, HF2417 HM/HT (102cm), HF2620 HM/HT (122cm) ab Mod. 2009 - 2012, (mit elektromagn. Mähwerkskupplung)	AN-080-001TS	310,08 €	369,00 €	AN-081-002TS	167,23 €	199,00 €
HF2620 HME, HF2620 HTE ab Mod. 2004 - 2012 (122cm, mit elektromagn. Mähwerkskupplung)	AN-080-001TS	310,08 €	369,00 €	AN-081-002TS	167,23 €	199,00 €
HF2415 SB, HF2417 HM, HF2417 HT Mod. 2004 - 2008 (102cm, mit pneumatischer Mähwerkskupplung)	AN-080-001TS	310,08 €	369,00 €	AN-080-002TS	167,23 €	199,00 €
HF2114 ab Mod. 2002 (92cm)	AN-068-001TS	293,28 €	349,00 €	AN-068-002TS	192,44 €	229,00 €
HF2216 S, HF2218 S Mod. 2002 - 2003 (102/122cm, mit mech. Mähwerkskupplung)	AN-066-001TS	251,26 €	299,00 €	AN-010-002TS	167,23 €	199,00 €
HF2216 H, HF2218 H, HF2220 H Mod. 2002 - 2003 (102/122cm, mit elektromagn. Mähwerkskupplung)	AN-066-001TS	251,26 €	299,00 €	AN-050-002TS	158,82 €	189,00 €
HF2216 S, HF2218 SL/HL Mod. 2000 - 2001 (102/122cm, mit mech. Mähwerkskupplung)	AN-050-001TS	209,24 €	249,00 €	AN-010-002TS	167,23 €	199,00 €
HF2213, HF2213 S, HF2218 S bis Mod. 1999 (102/122cm)	AN-010-001TS	209,24 €	249,00 €	AN-010-002TS	167,23 €	199,00 €
<b>Husqvarna</b> TC 242TX	AN-151-001TS	335,29 €	399,00 €	AN-151-006TS	335,29 €	399,00 €
TC 242T	AN-151-001TS	335,29 €	399,00 €	AN-151-005TS	335,29 €	399,00 €
TS 242TXD, TS343, TS348XD (Modelle mit ClearCut-Mähdeck)	AN-151-001TS	335,29 €	399,00 €	AN-151-004TS	335,29 €	399,00 €
TC 238, TC 238TX, TC 239, TC 239T, TC 242, TC 338, TC 342, TC 342T, TS 142TX, TS 238, TS 242, TS 243T, TS 342 (mit elektromagn. Mähwerkskupplung)	AN-151-001TS	335,29 €	399,00 €	AN-151-003TS	234,45 €	279,00 €
TC 138, TC 138L, TC 139, TC 139T, TC 142, TC 142T, TC238T, TS 138L, TS 142, TS 142L, TS 142T, TS 138 (mit mech. Mähwerkskupplung)	AN-151-001TS	335,29 €	399,00 €	AN-151-002TS	234,45 €	279,00 €
TC 130, TS 146TXD	AN-151-001TS	335,29 €	399,00 €	nicht möglich		
CTH174, CTH194 ab Mod. 2012	AN-091-001TS	335,29 €	399,00 €	AN-091-005TS	234,45 €	279,00 €
CTH164T, 184T, 224T ab Mod. 2012	AN-091-001TS	335,29 €	399,00 €	AN-091-004TS	234,45 €	279,00 €
CTH154 ab Mod. 2012	AN-091-001TS	335,29 €	399,00 €	AN-091-002TS	234,45 €	279,00 €
CT153, CTH163T, CT173 ab Mod. 2011	AN-091-001TS	335,29 €	399,00 €	AN-091-003TS	234,45 €	279,00 €
GTH263T, GTH264T, YTH183T, YTH184T, YTH223T, YTH224T ab Mod. 2011	AN-091-001TS	335,29 €	399,00 €	AN-091-002TS	234,45 €	279,00 €
YTH Mod. 2006 - 2010 und GTH260	AN-091-001TS	335,29 €	399,00 €	AN-091-002TS	234,45 €	279,00 €

## Anbaurahmen mit Bedienhebel (entspricht Pos. 3) und Antriebssätze (entspricht Pos. 4)

Rasentraktortypen	Anbaurahmen mit Bedienhebel			Antriebssatz		
	Bestellnr.	Euro/St. exkl. USt.	Euro/St. inkl. USt.	Bestellnr.	Euro/St. exkl. USt.	Euro/St. inkl. USt.
<b>Husqvarna</b> CT und CTH Mod. 2004 - 2010 (außer CT/CTH 126), CTH222T, CTH182T, CTH192 ab Mod. 2011 (mit elektromagn. Mähwerkskupplung)	AN-075-001TS	234,45 €	279,00 €	AN-077-002TS	167,23 €	199,00 €
CT und CTH Mod. 2004 - 2010 (mit mech. Mähwerkskupplung)	AN-075-001TS	234,45 €	279,00 €	AN-075-002TS	167,23 €	199,00 €
<b>Rider-Modelle siehe Seite 50 – 52</b>						
<b>Iseki</b> CM 7421 4WD, CM 7423 4WD (102/122cm, mit elektromagn. Mähwerkskupplung) ab Mod. 2015	AN-156-001TS	284,87 €	339,00 €	AN-156-002TS	268,07 €	319,00 €
CM 7014 H Pro (84cm)	AN-126-001TS	335,29 €	399,00 €	AN-126-002TS	175,63 €	209,00 €
CM 7421 4WD, CM 7423 4WD (102/122cm, mit elektromagn. Mähwerkskupplung) Mod. 2009 - 2014	AN-116-001TS	293,28 €	349,00 €	AN-116-002TS	142,02 €	169,00 €
SXG 216 H (Diesel)	siehe Anbaugeräte für Rasentraktoren mit Dieselmotor Seite 47					
CM 6114, CM 6115 H, CM 6215, CM 6217 H, CM 6220 H	AN-110-001TS	326,89 €	389,00 €	AN-110-003TS	167,23 €	199,00 €
CM 7113 H, CM 7124 H (92cm, mit elektromagn. Mähwerkskupplung)	AN-095-001TS	276,47 €	329,00 €	AN-095-002TS	167,23 €	199,00 €
CM 7220 H, CM 7322 H, CM 7226 H, CM 7322, CM 7328 H, CM 7216 H (102/122cm, mit elektromagn. Mähwerkskupplung)	AN-079-001TS	293,28 €	349,00 €	AN-081-002TS	167,23 €	199,00 €
JU 2135, JU 2135 H (92cm)	AN-068-001TS	293,28 €	349,00 €	AN-068-002TS	192,44 €	229,00 €
CM 2135, CM 2135 H (102cm, mit mech. Mähwerkskupplung)	AN-066-001TS	251,26 €	299,00 €	AN-010-002TS	167,23 €	199,00 €
CM 2155, CM 2170 H, CM 2180 H, CM 2220 H (102/122cm, mit elektromagn. Mähwerkskupplung)	AN-066-001TS	251,26 €	299,00 €	AN-050-002TS	158,82 €	189,00 €
Simplicity ELT2242, ELT17538, ELT 1838 (92/107cm)	AN-140-001TS	251,26 €	299,00 €	AN-140-002TS	175,63 €	209,00 €
Simplicity RD180, RD240 (102cm)	AN-109-001TS	276,47 €	329,00 €	AN-109-002TS	192,44 €	229,00 €
Baron 16 H, 17 H, 18 H, 20 H	AN-072-001TS	276,47 €	329,00 €	AN-072-002TS	175,63 €	209,00 €
<b>John Deere</b> X105, X125 Mod. 2015	AN-147-001SG	377,31 €	449,00 €	AN-147-002SG	377,31 €	449,00 €
	SAB10024			SAB10025		
X105 Mod. 2016-2017, X106 Mod. 2018-2020, X107 ab Mod. 2021	AN-155-001TS	318,49 €	379,00 €	AN-155-002TS	276,47 €	329,00 €
	SAB10043 / SAB10046			SAB10044		
X110, X120 Mod. 2009-2010	AN-101-001SG	268,07 €	319,00 €	AN-101-003SG	209,24 €	249,00 €
	SAB00764			SAB00765		
X115R Mod. 2015	AN-148-001SG	402,52 €	479,00 €	AN-148-002SG	310,08 €	369,00 €
	SAB10027			SAB10028		
X115R Mod. 2016-2017, X116R Mod. 2018-2020, X117R ab Mod. 2021	AN-154-001TS	310,08 €	369,00 €	AN-154-002TS	276,47 €	329,00 €
	SAB10039 / SAB10047			SAB10040		
X125, X145 Mod. 2011-2014	AN-122-001SG	242,86 €	289,00 €	AN-122-002SG	251,26 €	299,00 €
	SAB00907			SAB00908		
X125 Mod. 2014 (ab Mod. 2015 siehe X105)	AN-144-001SG	326,89 €	389,00 €	AN-144-002SG	360,50 €	429,00 €
	SAB10015			SAB10017		
X125 Mod. 2016-2017, X126 Mod. 2018-2020, X127 ab Mod. 2021	AN-155-001TS	318,49 €	379,00 €	AN-155-002TS	276,47 €	329,00 €
	SAB10043 / SAB10046			SAB10044		
X130R Mod. 2010	AN-121-001SG	259,66 €	309,00 €	AN-121-002SG	209,24 €	249,00 €
	SAB00905			SAB00906		

## Anbaurahmen mit Bedienhebel (entspricht Pos. 3) und Antriebssätze (entspricht Pos. 4)

Rasentraktortypen	Anbaurahmen mit Bedienhebel			Antriebssatz		
	Bestellnr.	Euro/St. exkl. USt.	Euro/St. inkl. USt.	Bestellnr.	Euro/St. exkl. USt.	Euro/St. inkl. USt.
<b>John Deere</b> X135R Mod. 2013-2014	AN-121-001SG SAB00905	259,66 €	309,00 €	AN-121-003SG SAB10014	259,66 €	309,00 €
X135R Mod. 2014	AN-145-001SG SAB10016	318,49 €	379,00 €	AN-145-002SG SAB10020	293,28 €	349,00 €
X135R Mod. 2015	AN-148-001SG SAB10027	402,52 €	479,00 €	AN-148-003SG SAB10029	310,08 €	369,00 €
X135R Mod. 2016-2017, X146R Mod. 2018-2020, X147R ab Mod. 2021	AN-154-001TS SAB10039 / SAB10047	310,08 €	369,00 €	AN-154-003TS SAB10041	276,47 €	329,00 €
X140 Mod. 2009-2010	AN-101-001SG SAB00764	268,07 €	319,00 €	AN-101-002SG SAB00767	209,24 €	249,00 €
X155R Mod. 2011-2014	AN-121-001SG SAB00905	259,66 €	309,00 €	AN-121-002SG SAB00906	209,24 €	249,00 €
X155R Mod. 2014	AN-145-001SG SAB10016	318,49 €	379,00 €	AN-145-003SG SAB10018	293,28 €	349,00 €
X155R Mod. 2015	AN-148-001SG SAB10027	402,52 €	479,00 €	AN-148-004SG SAB10030	343,70 €	409,00 €
X155R Mod. 2016-2017, X166R Mod. 2018-2020, X167R ab Mod. 2021	AN-154-001TS SAB10039 / SAB10047	310,08 €	369,00 €	AN-154-004TS SAB10042	293,28 €	349,00 €
X165 Mod. 2011-2014	AN-129-001SG SAB01107	276,47 €	329,00 €	AN-129-002SG SAB01108	368,91 €	439,00 €
X165 Mod. 2014	AN-144-001SG SAB10015	326,89 €	389,00 €	AN-144-003SG SAB10019	385,71 €	459,00 €
X165 Mod. 2015	AN-147-001SG SAB10024	377,31 €	449,00 €	AN-147-003SG SAB10026	402,52 €	479,00 €
X165 Mod. 2016-2017, X166 Mod. 2018-2020, X167 ab Mod. 2021	AN-155-001TS SAB10043 / SAB10046	318,49 €	379,00 €	AN-155-003TS SAB10045	293,28 €	349,00 €
X300, X304, X320 Mod. 2009-2010	AN-093-001SG SAB00756	251,26 €	299,00 €	AN-093-002SG SAB00758	167,23 €	199,00 €
X300, X304, X320 Mod. 2011- 2014	AN-132-001SG SAB01161	293,28 €	349,00 €	AN-132-002SG SAB01159	276,47 €	329,00 €
X300, X304, X320, X305R ab Mod. 2015	AN-150-001SG SAB10021 / SAB10031	301,68 €	359,00 €	AN-146-002SG SAB10022	368,91 €	439,00 €
X300R Mod. 2009-2010	AN-093-001SG SAB00756	251,26 €	299,00 €	AN-094-002SG SAB00760	209,24 €	249,00 €
X300R, X305R Mod. 2011-2014 (X305R ab Mod. 2015 siehe X300)	AN-130-001SG SAB01156	259,66 €	309,00 €	AN-130-002SG SAB01160	251,26 €	299,00 €
X310 Mod. 2014, X534 Mod. 2011-2014	AN-131-001SG SAB01157	251,26 €	299,00 €	AN-131-002SG SAB01159	293,28 €	349,00 €
X310 ab Mod. 2015	AN-150-001SG SAB10021 / SAB10031	301,68 €	359,00 €	AN-146-003SG SAB10023	419,33 €	499,00 €
X350, X350R, X354, X370, X380 ab Mod. 2016	AN-152-001TS SAB10035	284,87 €	339,00 €	AN-152-002TS SAB10037	335,29 €	399,00 €
X534 Mod. 2009-2010, (für Mod. 2011-2014 siehe X310 Mod. 2014) X540 Mod. 2009-2011	AN-096-001SG SAB00757	234,45 €	279,00 €	AN-096-002SG SAB00759	284,87 €	339,00 €
X534 ab Mod. 2015	AN-150-001SG SAB10031	301,68 €	359,00 €	AN-150-002SG SAB10033	385,71 €	459,00 €
X540 Mod. 2012-2014	AN-133-001SG SAB10012	234,45 €	279,00 €	AN-133-002SG SAB10013	335,29 €	399,00 €
X584	AN-153-001TS SAB10036	184,03 €	219,00 €	auf Anfrage		
X590 ab Mod. 2016	AN-153-001TS SAB10036	184,03 €	219,00 €	AN-153-002TS SAB10038	427,73 €	509,00 €

## Anbaurahmen mit Bedienhebel (entspricht Pos. 3) und Antriebssätze (entspricht Pos. 4)

Rasentraktortypen	Anbaurahmen mit Bedienhebel			Antriebssatz		
	Bestellnr.	Euro/St. exkl. USt.	Euro/St. inkl. USt.	Bestellnr.	Euro/St. exkl. USt.	Euro/St. inkl. USt.
<b>John Deere</b> L105, L107, L120	AN-074-001SG SAB00751	284,87 €	339,00 €	AN-074-002SG SAB00754	158,82 €	189,00 €
LR135 Automatic Mod. 2001-2007	AN-068-001TS SAB00700	293,28 €	349,00 €	AN-068-002TS SAB00703	192,44 €	229,00 €
LR135 Automatic Mod. 2008-2009	AN-095-001TS SAB00762	276,47 €	329,00 €	AN-095-002TS SAB00761	167,23 €	199,00 €
LR135F Automatic ab Mod. 2010	AN-120-001TS SAB00901	301,68 €	359,00 €	AN-120-002TS SAB00902	242,86 €	289,00 €
LR155 5 Speed Mod. 2001-2004, LR175 Automatic Mod. 2001-2007	AN-066-001TS SAB00701	251,26 €	299,00 €	AN-010-002TS SAB00704	167,23 €	199,00 €
LR175 Automatic Mod. 2008-2009	AN-066-001TS SAB00701	251,26 €	299,00 €	AN-050-002TS SAB00766	158,82 €	189,00 €
LR175F Automatic ab Mod. 2009	AN-119-001TS SAB00903	268,07 €	319,00 €	AN-119-002TS SAB00904	192,44 €	229,00 €
LT und LTR-Serie	AN-045-001TS	268,07 €	319,00 €	AN-045-002TS	200,84 €	239,00 €
LX277, LX279, LX289	AN-048-001TS	251,26 €	299,00 €	AN-048-002TS	167,23 €	199,00 €
<b>Jonsered</b> LT 2217 A, LT 2216, LT 2317 CMA, LT 2316 CM	AN-091-001TS	335,29 €	399,00 €	AN-091-002TS	234,45 €	279,00 €
<b>Karsit</b> TurboCut TC 17/102, TC 20/102, TurboCut X TCX 22/102	AN-090-001TS	377,31 €	449,00 €	AN-090-004TS	268,07 €	319,00 €
<b>Kubota</b> GR1600-II, GR2100-II, GR2120-II (Diesel)	siehe Anbaugeräte für Rasentraktoren mit Dieselmotor Seite 44					
<b>Motec</b> Garden Trac 92 / H ab Mod. 2007 (92cm, mit elektromagn. Mähwerkskupplung)	AN-095-001TS	276,47 €	329,00 €	AN-095-002TS	167,23 €	199,00 €
Garden Trac 102 / H ab Mod. 2006 (102/ 122cm, mit mech. Mähwerkskupplung)	AN-079-001TS	293,28 €	349,00 €	AN-080-002TS	167,23 €	199,00 €
MTS 200, MTS 300, MTS 500, MTS 600 und MTS 950 Y Mod. 2000 - 2001 (102/122cm, mit mech. Mähwerkskupplung)	AN-050-001TS	209,24 €	249,00 €	AN-010-002TS	167,23 €	199,00 €
GTS 125 R, GTS 155 R, MT S 200, MT S 300, MT S 500, MT S 600 und MT S 950 Y bis Mod. 1999 (102/122cm, mit mech. Mähwerkskupplung)	AN-010-001TS	209,24 €	249,00 €	AN-010-002TS	167,23 €	199,00 €
<b>MTD</b> Heckauswerfer mit 900er Rahmen (z. B. 13AT913N684)	AN-135-001TS	251,26 €	299,00 €	AN-135-002TS	251,26 €	299,00 €
Heckauswerfer mit 700er Rahmen	AN-110-001TS	326,89 €	389,00 €	AN-110-004TS	209,24 €	249,00 €
SG155A, SG175H, SE135A, SE155H, SN135, SN155H, SN180, JE125H, JE135A, JE150H, JN150A, P155AME, P180AMN (450er und 500er Rahmen)	AN-110-001TS	326,89 €	389,00 €	AN-110-003TS	167,23 €	199,00 €
<b>MTD - Bolens</b> BL-135/92T, BL-155/92A, BL-175/92H, BL-175/105A (450er und 500er Rahmen)	AN-110-001TS	326,89 €	389,00 €	AN-110-002TS	192,44 €	229,00 €
<b>MTD - Cub Cadet</b> XT1-, XT2-, XT3-Modelle	Vertrieb dieser Produkte nur über Stanley Black & Decker Outdoor GmbH, 66129 Saarbrücken					
CC1016AE, 1018HE, 1016KHE, 1018AN, 1019HN, 1018KHN, 1022KHN, 1024KHJ (900er Rahmen)	AN-135-001TS	251,26 €	299,00 €	AN-135-002TS	251,26 €	299,00 €
CC1023RD, CC1025RD-J (450er und 500er Rahmen)	AN-110-001TS	326,89 €	389,00 €	AN-110-003TS	167,23 €	199,00 €
<b>MTD - Gutbrod</b> GLX92RA, GLX92RAL, GLX92RHL, GLX105RA, GLX105RHL, GLX107SAL (450er und 500er Rahmen)	AN-110-001TS	326,89 €	389,00 €	AN-110-003TS	167,23 €	199,00 €
GLX92SHL-SK, GLX92SH mit Hochgrasmähwerk	AN-110-001TS	326,89 €	389,00 €	nicht möglich		

## Anbaurahmen mit Bedienhebel (entspricht Pos. 3) und Antriebssätze (entspricht Pos. 4)

Rasentraktortypen	Anbaurahmen mit Bedienhebel			Antriebssatz		
	Bestellnr.	Euro/St. exkl. USt.	Euro/St. inkl. USt.	Bestellnr.	Euro/St. exkl. USt.	Euro/St. inkl. USt.
<b>MTD - Yard Man</b> AG5165, HG5175, AE5135, AE5165, HE5175, AN5175, HN5180, HN5200, AE5150, HE5150, AN5170, HN5180, AE5150K, HN5150K, AN5150K (450er und 500er Rahmen)	AN-110-001TS	326,89 €	389,00 €	AN-110-003TS	167,23 €	199,00 €
HS5220K - Hochgrasmähwerk	AN-110-001TS	326,89 €	389,00 €	nicht möglich		
<b>Oleo Mac</b> AJ-102 4x4 Mod. 2011 - 2014 (102cm, mit elektromagn. Mähwerkskupplung)	AN-128-001TS	234,45 €	279,00 €	AN-128-002TS	200,84 €	239,00 €
OM104J, OM105J, OM106J, OM124J ab Mod. 2010 (102/122cm, mit elektromagn. Mähwerkskupplung)	AN-097-001TS	335,29 €	399,00 €	AN-097-003TS	251,26 €	299,00 €
OM104J, OM105J, OM124J ab Mod. 2006-2009 (102/122cm)	AN-097-001TS	335,29 €	399,00 €	AN-097-002TS	209,24 €	249,00 €
OM 92C ab Mod. 2007 (92cm, mit elektromagn. Mähwerkskupplung)	AN-095-001TS	276,47 €	329,00 €	AN-095-002TS	167,23 €	199,00 €
OM102C und OM122C ab Mod. 2004 (102/122cm, mit elektromagn. Mähwerkskupplung)	AN-079-001TS	293,28 €	349,00 €	AN-081-002TS	167,23 €	199,00 €
OM102C und OM122C ab Mod. 2004 (102/122cm, mit mech. Mähwerkskupplung)	AN-079-001TS	293,28 €	349,00 €	AN-080-002TS	167,23 €	199,00 €
OM 92C ab Mod. 2002 - 2006 (92cm, mit mech. Mähwerkskupplung)	AN-068-001TS	293,28 €	349,00 €	AN-068-002TS	192,44 €	229,00 €
OM102C und OM122C Mod. 2002 - 2004 (102/122cm, mit elektromagn. Mähwerkskupplung)	AN-066-001TS	251,26 €	299,00 €	AN-050-002TS	158,82 €	189,00 €
OM102C und OM122C Mod. 2002 - 2004 (102/122cm, mit mech. Mähwerkskupplung)	AN-066-001TS	251,26 €	299,00 €	AN-010-002TS	167,23 €	199,00 €
<b>Raiffeisen</b> RMH 514-92A, RMH 514-105A, RMH 518-105H	AN-110-001TS	326,89 €	389,00 €	AN-110-003TS	167,23 €	199,00 €
<b>Sabo</b> 107 H Mod. 2012-2014	AN-121-001SG	259,66 €	309,00 €	AN-121-002SG	209,24 €	249,00 €
	SAB00905			SAB00906		
107 H Mod. 2014	AN-145-001SG	318,49 €	379,00 €	AN-145-003SG	293,28 €	349,00 €
	SAB10016			SAB10018		
107 H Mod. 2015	AN-148-001SG	402,52 €	479,00 €	AN-148-004SG	343,70 €	409,00 €
	SAB10027			SAB10030		
107 H ab Mod. 2016	AN-154-001TS	310,08 €	369,00 €	AN-154-004TS	293,28 €	349,00 €
	SAB10039 / SAB10047			SAB10042		
107 S Mod. 2012-2014	AN-122-001SG	242,86 €	289,00 €	AN-122-002SG	251,26 €	299,00 €
	SAB00907			SAB00908		
107 S Mod. 2014	AN-144-001SG	326,89 €	389,00 €	AN-144-002SG	360,50 €	429,00 €
	SAB10015			SAB10017		
107 S Mod. 2015	AN-147-001SG	377,31 €	449,00 €	AN-147-002SG	377,31 €	449,00 €
	SAB10024			SAB10025		
107 S ab Mod. 2016	AN-155-001TS	318,49 €	379,00 €	AN-155-002TS	276,47 €	329,00 €
	SAB10043 / SAB10046			SAB10044		
102-17 HF ab Mod. 2010	AN-119-001TS	268,07 €	319,00 €	AN-119-002TS	192,44 €	229,00 €
	SAB00903			SAB00904		
102-17 HB Mod. 2008-2009	AN-066-001TS	251,26 €	299,00 €	AN-050-002TS	158,82 €	189,00 €
	SAB00701			SAB00766		
102-17 H Mod. 2006-2007 102-15 H Mod. 2001-2005 102-13 G Mod. 2001-2004	AN-066-001TS	251,26 €	299,00 €	AN-010-002TS	167,23 €	199,00 €
	SAB00701			SAB00704		



## Anbaurahmen mit Bedienhebel (entspricht Pos. 3) und Antriebssätze (entspricht Pos. 4)

Rasentraktortypen	Anbaurahmen mit Bedienhebel			Antriebssatz		
	Bestellnr.	Euro/St. exkl. USt.	Euro/St. inkl. USt.	Bestellnr.	Euro/St. exkl. USt.	Euro/St. inkl. USt.
<b>Sabo</b> 92 H ab Mod. 2016	AN-154-001TS <small>SAB10039 / SAB10047</small>	310,08 €	369,00 €	AN-154-003TS <small>SAB10041</small>	276,47 €	329,00 €
92 H Mod. 2015	AN-148-001SG <small>SAB10027</small>	402,52 €	479,00 €	AN-148-003SG <small>SAB10029</small>	310,08 €	369,00 €
92 H Mod. 2014	AN-145-001SG <small>SAB10016</small>	318,49 €	379,00 €	AN-145-002SG <small>SAB10020</small>	293,28 €	349,00 €
92-13 HF ab Mod. 2010	AN-120-001TS <small>SAB00901</small>	301,68 €	359,00 €	AN-120-002TS <small>SAB00902</small>	242,86 €	289,00 €
92-13 HB Mod. 2008-2009	AN-095-001TS <small>SAB00762</small>	276,47 €	329,00 €	AN-095-002TS <small>SAB00761</small>	167,23 €	199,00 €
92-13 H Mod. 2001-2007	AN-068-001TS <small>SAB00700</small>	293,28 €	349,00 €	AN-068-002TS <small>SAB00703</small>	192,44 €	229,00 €
<b>Simplicity</b> SLT 210 SE, SRD 210	AN-163-001TS	343,70 €	409,00 €	AN-163-003TS	335,29 €	399,00 €
SLT 260, SRD 310, SRD 360	AN-163-001TS	343,70 €	409,00 €	AN-163-002TS	293,28 €	349,00 €
Regent RD, SRD 100, SRD 200, SRD 300 SLT 100, SLT 200, SLT 250 ab Mod. 2012	AN-140-001TS	251,26 €	299,00 €	AN-140-002TS	175,63 €	209,00 €
Regent RD Mod. 2007 - 2011 (102cm)	AN-109-001TS	276,47 €	329,00 €	AN-109-002TS	192,44 €	229,00 €
Baron 16H, 17H, 18H, 20H	AN-072-001TS	276,47 €	329,00 €	AN-072-002TS	175,63 €	209,00 €
<b>Snapper</b> RPX 210, SPX 210	AN-163-001TS	343,70 €	409,00 €	AN-163-003TS	335,29 €	399,00 €
RPX 310, RPX 360, SPX 310	AN-163-001TS	343,70 €	409,00 €	AN-163-002TS	293,28 €	349,00 €
ERXT 2242 RDF, ERXT 2642, RPX 100, RPX 200, RXT 300 ab Mod. 2013 (107cm)	AN-140-001TS	251,26 €	299,00 €	AN-140-002TS	175,63 €	209,00 €
LT200 ELT18RD40, LT200 ELT19540RD Mod. 2007 - 2011 (102cm)	AN-109-001TS	276,47 €	329,00 €	AN-109-002TS	192,44 €	229,00 €
<b>Solo by AL-KO</b> T13-93 HD, T13-93 HDS-A, T15-93 HD-A, T15-103 HD-A, T16-93 HD V2, T16-95 HD V2, T16-103 HD V2, T16-105 HD V2, T18-95 HD, T20-105 HD, T20-105 HDE V2, T22-111 HDS-A V2, T23-125 HD, T23-125 HD V2 ab Mod. 2014	AN-141-001TS	293,28 €	349,00 €	AN-141-004TS	226,05 €	269,00 €
<b>Solo</b> 560, 561, 564 (92cm) ab Mod. 2007	AN-095-001TS	276,47 €	329,00 €	AN-095-002TS	167,23 €	199,00 €
570, 571, 572, 575, 576, 579 ab Mod. 2004 (102/122cm, mit elektromagn. Mähwerkskupplung)	AN-079-001TS	293,28 €	349,00 €	AN-081-002TS	167,23 €	199,00 €
570, 571, 572, 575, 576, 579 ab Mod. 2004 (102/122cm, mit mech. Mähwerkskupplung)	AN-079-001TS	293,28 €	349,00 €	AN-080-002TS	167,23 €	199,00 €

## Anbaurahmen mit Bedienhebel (entspricht Pos. 3) und Antriebssätze (entspricht Pos. 4)

Rasentraktortypen	Anbaurahmen mit Bedienhebel			Antriebssatz		
	Bestellnr.	Euro/St. exkl. USt.	Euro/St. inkl. USt.	Bestellnr.	Euro/St. exkl. USt.	Euro/St. inkl. USt.
<b>Stiga</b> Estate 792, Estate 792 W (92cm)	AN-169-001TS	293,28 €	349,00 €	AN-169-002TS	251,26 €	299,00 €
Estate 9102 WX, Estate 9122 WX, Estate Pro 9102 XWS, Estate Pro 9102 XWSY, Estate Pro 9122 XWS, Estate Pro 9122 XWSY (102/122cm) ab Mod. 2015	AN-156-001TS	284,87 €	339,00 €	AN-156-002TS	268,07 €	319,00 €
Estate 5102 H (102cm)	AN-142-001TS	301,68 €	359,00 €	AN-142-002TS	242,86 €	289,00 €
Tornado 6118 HW (118cm)	AN-139-001TS	326,89 €	389,00 €	nicht möglich		
Tornado 7108 W, Tornado 9121 W, Tornado 6108 HW, Tornado 7108 HWS (108/118cm)	AN-139-001TS	326,89 €	389,00 €	AN-139-004TS	242,86 €	289,00 €
Estate 7102 W, Estate 9102 W, Estate 9122 W, Estate 6102 HW, Estate 7102 HWS, Estate 7102 HWSY, Estate 7122 HWS, Estate 7122 HWSY (102,122cm)	AN-139-001TS	326,89 €	389,00 €	AN-139-002TS	184,03 €	219,00 €
Estate 384 M, Estate 384, Tornado 398 M, Tornado 398, Estate 584, Estate 598, Tornado 598, Tornado 5108, Estate Special (mit B&S-Motor), Estate Master HST, Estate 2084, Estate 2084 H, Estate 3084 H, Estate 3384 H, Estate 3098 H, Estate 3398 HW (mit B&S-Motor) (84/98/108cm)	AN-126-001TS	335,29 €	399,00 €	AN-126-002TS	175,63 €	209,00 €
Estate 598 W, Tornado 5108 W, Estate Special (mit Honda-Motor), Tornado Special, Estate Tornado, Tornado 2098, Tornado 2098 H, Tornado 3098 H, Tornado 3108 HW (84/98/108cm)	AN-126-001TS	335,29 €	399,00 €	auf Anfrage		
Estate 5092 HW, Estate 6092 HW (92cm)	AN-120-001TS	301,68 €	359,00 €	AN-120-003TS	268,07 €	319,00 €
Estate 4092 H, Estate 5092 H (92cm)	AN-120-001TS	301,68 €	359,00 €	AN-120-002TS	242,86 €	289,00 €
Estate 6102 H (102cm), Tornado	AN-119-001TS	268,07 €	319,00 €	AN-119-002TS	192,44 €	229,00 €
Estate Overland 20H 4WD, 25HE 4WD, Estate Pro 9102 XWS, 9122 XWS (102/122cm) Mod. 2009 - 2014	AN-116-001TS	293,28 €	349,00 €	AN-116-002TS	142,02 €	169,00 €
Estate President + Senator HST ab Mod. 2007 (92cm, mit elektromagn. Mähwerkskupplung)	AN-095-001TS	276,47 €	329,00 €	AN-095-002TS	167,23 €	199,00 €
Estate Pro 20, 25 und Royal ab Mod. 2004 (mit elektromagn. Mähwerkskupplung)	AN-079-001TS	293,28 €	349,00 €	AN-081-002TS	167,23 €	199,00 €
Estate Pro 20, 25 und Royal ab Mod. 2004 (mit mech. Mähwerkskupplung)	AN-079-001TS	293,28 €	349,00 €	AN-080-002TS	167,23 €	199,00 €
Estate President 92 cm Mod. 2002 - 2006 (mit mech. Mähwerkskupplung)	AN-068-001TS	293,28 €	349,00 €	AN-068-002TS	192,44 €	229,00 €
Estate Pro 22 Mod. 2002 - 2004 (mit elektromagn. Mähwerkskupplung)	AN-066-001TS	251,26 €	299,00 €	AN-050-002TS	158,82 €	189,00 €
Estate Royal Mod. 2002 - 2004 (mit mech. Mähwerkskupplung)	AN-066-001TS	251,26 €	299,00 €	AN-010-002TS	167,23 €	199,00 €

Park-Modelle siehe Seite 50

## Anbaurahmen mit Bedienhebel (entspricht Pos. 3) und Antriebssätze (entspricht Pos. 4)

Rasentraktortypen	Anbaurahmen mit Bedienhebel			Antriebssatz		
	Bestellnr.	Euro/St. exkl. USt.	Euro/St. inkl. USt.	Bestellnr.	Euro/St. exkl. USt.	Euro/St. inkl. USt.
<b>Stihl</b> RT 4097 SX, RT 4112 SZ ab Mod. 2021	AN-168-001TS	318,49 €	379,00 €	AN-168-004TS	259,66 €	309,00 €
RT 5112 Z, RT 6112 ZL, RT 6127 ZL ab Mod. 2021	AN-168-001TS	318,49 €	379,00 €	AN-168-003TS	284,87 €	339,00 €
RT 5097, RT 5097 Z ab Mod. 2021	AN-168-001TS	318,49 €	379,00 €	AN-168-002TS	259,66 €	309,00 €
RT 4097 S, RT 4112 SZ, RT 5097, RT 5097 C, RT 5097 Z Mod. 2019 - 2020	AN-141-001TS	293,28 €	349,00 €	AN-141-002TS	251,26 €	299,00 €
RT 5112 Z, RT 6112 ZL, RT 6127 ZL Mod. 2019 - 2020	AN-141-001TS	293,28 €	349,00 €	AN-141-003TS	284,87 €	339,00 €
<b>Taifun</b> TC 17/102, TC 20/102, TCX 22/102	AN-090-001TS	377,31 €	449,00 €	AN-090-004TS	268,07 €	319,00 €
<b>Toro</b> DH 210, DH 220 ab 2013	AN-090-001TS	377,31 €	449,00 €	AN-090-004TS	268,07 €	319,00 €
DH 210, DH 220 Mod. 2012	AN-090-001TS	377,31 €	449,00 €	AN-090-003TS	226,05 €	269,00 €
DH150, DH170, DH190, DH200, DH220 bis Mod. 2011	AN-090-001TS	377,31 €	449,00 €	AN-090-002TS	167,23 €	199,00 €
<b>Viking</b> MT4097SX, MT4097S, MT4112S, MT4112SZ, MT5097, MT5097C, MT5097Z ab Mod. 2014	AN-141-001TS	293,28 €	349,00 €	AN-141-002TS	251,26 €	299,00 €
MT5112, MT6112C, MT6112ZL, MT6127ZL ab Mod. 2014	AN-141-001TS	293,28 €	349,00 €	AN-141-003TS	284,87 €	339,00 €
MT5097, MT5097C, MT5097G, MT5097K, MT5097Z (mit mech. Mähwerkskupplung)	AN-111-001TS	343,70 €	409,00 €	AN-111-002TS	192,44 €	229,00 €
MT6112, MT6112C, MT6112K bis Mod. 2013 (mit mech. Mähwerkskupplung)	AN-111-001TS	343,70 €	409,00 €	AN-112-002TS	158,82 €	189,00 €
MT6112ZL, MT6127ZL, MT6127KL bis Mod. 2013 (mit elektromagn. Mähwerkskupplung)	AN-111-001TS	343,70 €	409,00 €	AN-113-002TS	158,82 €	189,00 €
MT545/585 ab Mod. 2002	AN-068-001TS	293,28 €	349,00 €	AN-068-002TS	192,44 €	229,00 €
MT795 ab Mod. 2002 (mit elektromagn. Mähwerkskupplung)	AN-066-001TS	251,26 €	299,00 €	AN-050-002TS	158,82 €	189,00 €
MT745/785s ab Mod. 2002 (mit mech. Mähwerkskupplung)	AN-066-001TS	251,26 €	299,00 €	AN-010-002TS	167,23 €	199,00 €
MT780, MT740, MT790 Mod. 2000 - 2002 (mit mech. Mähwerkskupplung)	AN-050-001TS	209,24 €	249,00 €	AN-010-002TS	167,23 €	199,00 €
MT740, MT780 bis Mod. 1999	AN-010-001TS	209,24 €	249,00 €	AN-010-002TS	167,23 €	199,00 €
<b>Wolf</b> Alpha 95.165H, 95.180H, 106.185H, 106.220H	Vertrieb dieser Produkte nur über Stanley Black & Decker Outdoor GmbH, 66129 Saarbrücken					
EXPERT 96.160H, 107.180H, 107.175A	AN-135-001TS	251,26 €	299,00 €	nicht möglich		
EXPERT 92.155A, 92.160H, 105.175A, 105.180H, 105.220H, 122.240H	AN-135-001TS	251,26 €	299,00 €	AN-135-002TS	251,26 €	299,00 €
EXPERT 105.180H	AN-110-001TS	326,89 €	389,00 €	AN-110-004TS	209,24 €	249,00 €
SELECT 92.130T, 105.155T	AN-110-001TS	326,89 €	389,00 €	AN-110-002TS	192,44 €	229,00 €
AMBITION 92.130H, 105.175H	AN-110-001TS	326,89 €	389,00 €	AN-110-003TS	167,23 €	199,00 €



## Anbaurahmen mit Bedienhebel (entspricht Pos. 3) und Antriebssätze (entspricht Pos. 4)

Rasentraktortypen	Anbaurahmen mit Bedienhebel			Antriebssatz		
	Bestellnr.	Euro/St. exkl. USt.	Euro/St. inkl. USt.	Bestellnr.	Euro/St. exkl. USt.	Euro/St. inkl. USt.

### Anbaugeräte für Rasentraktoren mit Dieselmotor / Etesia Hydro 80

<b>Etesia</b> Hydro 80	AN-143-001TS	268,07 €	319,00 €	AN-143-002TS	545,38 €	649,00 €
<b>Kubota</b> GR1600-II bis Mod. 2014	AN-114-001TS	200,84 €	239,00 €	AN-114-002TS	671,43 €	799,00 €
GR1600-II, GR1600-III ab Mod. 2015	AN-114-001TS	200,84 €	239,00 €	AN-114-003TS	671,43 €	799,00 €
GR2100-II bis Mod. 2014	AN-115-001TS	200,84 €	239,00 €	AN-115-002TS	671,43 €	799,00 €
GR2120-II ab Mod. 2015	AN-115-001TS	200,84 €	239,00 €	AN-115-004TS	696,64 €	829,00 €
GR2120-II bis Mod. 2014	AN-115-001TS	200,84 €	239,00 €	AN-115-003TS	671,43 €	799,00 €
<b>Iseki</b> SXG 216 H	AN-137-001TS	192,44 €	229,00 €	AN-137-002TS	696,64 €	829,00 €
	<b>Rasentraktor-Schnellwechsler mit Antrieb</b> für Rasentraktoren mit Dieselmotor			AN-001-002TS	209,24 €	249,00 €
	<b>Rasentraktor-Schnellwechsler ohne Antrieb</b>			AN-002-001TS	83,19 €	99,00 €
	<b>Anbaukehrmaschine tk520</b> inkl. Kunststoff-Kehrgutbehälter und Universal-Doppelbesatzbürste, Arbeitsbreite: 1,20m			AD-200-001TS	1.847,90 €	2.199,00 €
benötigt wird: Pos. 1,3,4						
	<b>Sicherheitsräumschild ts125</b> inkl. bodenschonender Kufen, Gummileiste, Schwenkhebel Arbeitsbreite: 1,25m			AE-015-001TS	713,45 €	849,00 €
empfohlen wird: Pos. 1,3,4 benötigt wird: Pos. 2,3						
	<b>Kastenstreuer tm420</b> Streubreite: 0,80m, Behältervol.: 60 l, Antrieb über Felgen-Steckadapter					
passend für Kubota GR1600-II				AR-122-002	1.679,83 €	1.999,00 €
passend für Kubota GR2100-II / GR2120-II				AR-125-002	1.679,83 €	1.999,00 €

<b>Anbauräumschild für Bolzenkupplung</b>		<b>Bestellnr.</b>	<b>Euro/St. exkl. USt.</b>	<b>Euro/St. inkl. USt.</b>
	<b>Anbauräumschild rs120</b> Federklappschild inkl. bodenschonender Gleitkufen und Gummileiste Arbeitsbreite: 1,25m, 5 Stufen Seitenverstellung vom Bedienplatz aus, (benötigt wird: Anbaurahmen mit Kupplung s.u., oder Anbaurahmen aus Seite 35 bis 44 mit AN-699-001TS Bolzenkupplung)  Gewicht: 38 kg	AE-091-001TS	562,18 €	669,00 €
	<b>Bolzenkupplung für rs120</b>	AN-699-001TS	71,43 €	85,00 €

<b>Anbauräumschild für MTD FastAttach™ System</b>				
	<b>Anbauräumschild rs120</b> wie oben, passend für MTD, Gutbrod, Yardman und Bolens Modelle mit <b>FastAttach™ System (450/500er Rahmen bis Mod. 2011 und 700er Rahmen ab Mod. 2010)</b> . Inkl. Anbaurahmen mit Kupplung  Gewicht: 42 kg	AE-092-001TS	688,24 €	819,00 €
	<b>Anbauräumschild rs120</b> wie oben, passend für MTD, Gutbrod, Yardman und Bolens Modelle mit <b>FastAttach™ System (900er Rahmen)</b> . Inkl. Anbaurahmen mit Kupplung  Gewicht: 42 kg	AE-093-001TS	654,62 €	779,00 €



<b>Anbauräumschild rs100</b>		<b>Bestellnr.</b>	<b>Euro/St. exkl. USt.</b>	<b>Euro/St. inkl. USt.</b>
	<b>inkl. Anbaurahmen und Halter</b> inkl. Kufen und bodenschonender Gummileiste, Arbeitsbreite: 1,00m, Gewicht: 42 kg passend für folgende Traktormodelle:			
	<b>Castelgarden</b> F72, F72 hydro, XF 135 HD, XF 140 HD	AN-165-001	503,36 €	599,00 €
	<b>Herkules</b> XF 140 HD	AN-165-001	503,36 €	599,00 €
	<b>Honda</b> HF1211 HE	AN-165-001	503,36 €	599,00 €
	<b>Iseki</b> CM 7013 H	AN-165-001	503,36 €	599,00 €
	<b>Stiga</b> Combi 3072 H, Garden Combi HST	AN-165-001	503,36 €	599,00 €
	<b>Stihl</b> RT 4082	AN-164-001	503,36 €	599,00 €
	<b>Viking</b> MR 4082	AN-164-001	503,36 €	599,00 €

<b>Anbauschneefräse ts1020 (Antrieb erfolgt nicht über Schnellwechselsystem)</b>		<b>Bestellnr.</b>	<b>Euro/St. exkl. USt.</b>	<b>Euro/St. inkl. USt.</b>
	für Rasentraktoren ab 18 PS, Arbeitsbreite: 1,02m, 2-stufiges Fräsgetriebe, Auswurfweite bis zu 12 m, Auswurfurm 240° schwenkbar, Frässhneekendurchmesser: 40cm, Gewicht: 100 kg inkl. Montageteile passend für:			
	<b>Castelgarden</b> XHX 240 4WD E, XHT 240 4WD (4WD-Modelle ab 2015)	AL-156-002	3.444,54 €	4.099,00 €
	<b>Castelgarden</b> XHX 240 4WD E, XHT 220 4WD (4WD-Modelle bis 2014)	AL-116-002	3.444,54 €	4.099,00 €
	<b>Castelgarden</b> XX 220 HD, XT 220 HD ab Modell 2013 (2WD)	AL-139-002	3.444,54 €	4.099,00 €
	<b>Dolmar</b> TM-102.16H2, TM-102.20H2, TM-122.22H2 ab Modell 2013	AL-139-002	3.444,54 €	4.099,00 €
	<b>Honda</b> HF2622	AL-139-002	3.444,54 €	4.099,00 €
	<b>Iseki</b> CM 7421 4WD, CM 7423 4WD (4WD-Modelle ab 2015)	AL-156-002	3.444,54 €	4.099,00 €
	<b>Iseki</b> CM 7421 4WD, CM 7423 4WD (4WD-Modelle bis 2014)	AL-116-002	3.444,54 €	4.099,00 €
	<b>Solo</b> 571H, 575H ab Modell 2013	AL-139-002	3.444,54 €	4.099,00 €
	<b>Stiga</b> Estate Pro 9102 XWS, 9122 XWS (4WD-Modelle ab 2015)	AL-156-002	3.444,54 €	4.099,00 €
<b>Stiga</b> Overland 4WD und Grand 4WD (4WD-Modelle bis 2014)	AL-116-002	3.444,54 €	4.099,00 €	
<b>Stiga</b> Senator H HST, Royal H HST	AL-139-002	3.444,54 €	4.099,00 €	



<b>Anhängervorrichtung für Rasentraktoren</b>		<b>Bestellnr.</b>	<b>Euro/St. exkl. USt.</b>	<b>Euro/St. inkl. USt.</b>
Die Vorrichtung muss zum Mähen nicht entfernt werden. Lieferbar für:				
<b>Castelgarden</b> Twin Cut Junior, TC/TCP 12,5 + 15,5 + 18/102, 20/122 und XJ-, XT-, XX-Modelle 2004	AN-010-010TS	88,24 €	105,00 €	
<b>Honda</b> HF2113, HF2114, HF2213, HF2216, HF2218, HF2220, HF2315, HF2317, HF2415, HF2417, HF2620, HF2622, HF2625	AN-010-010TS	88,24 €	105,00 €	
<b>Motec</b> GTS 125 R + 155 R, MT-S200,300,500,600 + 950 Y	AN-010-010TS	88,24 €	105,00 €	

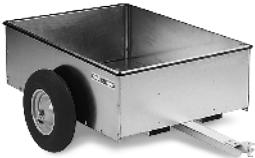

<b>Großflächenvertikutierer tv920</b>		<b>Bestellnr.</b>	<b>Euro/St. exkl. USt.</b>	<b>Euro/St. inkl. USt.</b>
	zum Anhängen, Arbeitsbreite: 0,90m, Flächenleistung: bis 4000 m <sup>2</sup> /h, kugelgelagerte Stahlfelgen mit 4.00 - 4 luft- bereiftem Rasenpflegeprofil, stufenlose Arbeitstiefeneinstellung, Klingen aus gehärtetem Carbonstahl, Sicherheitsrutschkupplung, Klingenbruchsicherung, Bedienung vom Fahrersitz aus, (ggf. wird eine Anhängervorrichtung benötigt)  mit der Motorenausstattung:			
	<b>Briggs &amp; Stratton</b> Vanguard OHV mit Ölwächter Gewicht: 106 kg	AI-520-001TS	3.234,45 €	3.849,00 €
	<b>Honda GX270</b> Gewicht: 106 kg	AI-521-201TS	3.234,45 €	3.849,00 €

<b>Anhänger ta250/ta260</b>				
	<b>Anhänger ta250</b> für Rasentraktoren, Belastung: bis 200 kg, aus verzinktem Stahlblech, niedriger Schwerpunkt, herausnehmbare hintere Ladeklappe, zerlegt in Karton, Ladefläche: 1065 x 765 x 305 mm, Gewicht: 35 kg (ggf. wird eine Anhängervorrichtung benötigt)	AO-001-001TS	410,92 €	489,00 €
	<b>Anhänger ta260, kippbar</b> für Rasentraktoren, Belastung: bis 200 kg, aus verzinktem Stahlblech, niedriger Schwerpunkt, herausnehmbare hintere Ladeklappe, kipptbar mit Kippverriegelung mittels eines herausziehbaren Bedienbügels, zerlegt in Karton, teilmontiert Ladefläche: 1065 x 765 x 305 mm, Gewicht: 37 kg (ggf. wird eine Anhängervorrichtung benötigt)	AO-001-002TS	536,97 €	639,00 €

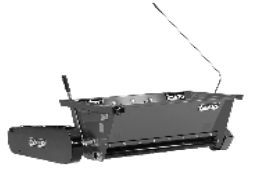

<b>Grasfangeinrichtung ta720</b>				
	ist mit den Anhängern ta250 und ta260 das willkommene Zubehör für große Flächen, mit Schlauch und Anschlussstutzen Gesamt- volumen 720 Liter (ca. 3-4 faches Ladevolumen von herkömmlichen Grasfangkörben), inkl. Adapter, benötigt werden Anhänger ta250 oder ta260, passend für folgende Modelle:			
	<b>Honda</b> HF2315, HF2417, HF2622 ab Mod. 2013; HF2317, HF2625 ab Mod. 2017	AO-003-001TS	444,54 €	529,00 €
	<b>Castelgarden</b> XT 220 HD, XT 175 HD, XT 190 HD, PTC 220 HD, ab Mod. 2013 (102cm), XHX 240 4WD E, XHT 220 4WD, XHX 240, XX 220 HD ab Mod. 2009 (102/122cm)	AO-003-001TS	444,54 €	529,00 €

<b>Kastenstreuer tm320/tm420</b>		<b>Bestellnr.</b>	<b>Euro/St. exkl. USt.</b>	<b>Euro/St. inkl. USt.</b>
	<b>Kastenstreuer tm320</b> für Handbetrieb inkl. Schubgestänge, Streubreite: 0,80m, Behältervolumen: 60 Liter, Flächenleistung: max. 4000 m <sup>2</sup> /h, stufenlose Streumengenregulierung, Luftbereifung auf Stahlfelge, Rühr- und Förderwalze vom Bedienplatz aus zu- und abschaltbar, geeignet sowohl als Schiebe- oder Anhängestreuer zum Ausbringen von groben Streumaterialien wie z. B. Streusalz oder Granulat. Gewicht: 49 kg	AR-102-001	1.352,10 €	1.609,00 €
	<b>Kastenstreuer tm320</b> für Rasentraktoren, inkl. Zugstange, Streubreite: 0,80m, Behältervolumen: 60 Liter, Flächenleistung: max. 4000m <sup>2</sup> /h, stufenlose Streumengenregulierung, Luftbereifung auf Stahlfelge, Rühr- und Förderwalze vom Bedienplatz aus zu- und abschaltbar, geeignet sowohl als Schiebe- oder Anhänge- streuer zum Ausbringen von groben Streumaterialien wie z. B. Streusalz oder Granulat. Gewicht: 51 kg	AR-101-001	1.310,08 €	1.559,00 €
	<b>Schubgestänge</b> für tm320 für Handbetrieb	AR-102-001TS	184,03 €	219,00 €
	<b>Zugstange</b> für tm320 für Rasentraktorbetrieb	AR-101-001TS	158,82 €	189,00 €
	<b>Streukastenabdeckung</b> für tm320 und tm420	AR-100-002TS	108,40 €	129,00 €
	<b>Aufsattel-Kastenstreuer tm420</b> inkl. Antriebseinheit, Streubreite: 0,80m, Behältervolumen: 60 Liter, Flächenleistung: max. 4000 m <sup>2</sup> /h, Keilriemenantrieb über Felgen-Steckadapter inkl. Streuwalze für grobkörniges Streugut, stufenlose Streumengenregulierung, Rühr- und Förderwalze vom Bedienplatz aus zu- und abschaltbar, Gewicht: 59 kg passend für folgende Rasentraktor-Modelle:			
	<b>Honda</b> HF2417, HF2620 ab Mod. 2009, HF2622 ab Mod. 2013, HF2625 ab Mod. 2017	AR-123-002	1.679,83 €	1.999,00 €
	<b>John Deere</b> X300R, X305R, X350R	AR-121-002	1.679,83 €	1.999,00 €
	<b>John Deere</b> X130R / X135R / X155R bis Mod. 2014	AR-127-002	1.679,83 €	1.999,00 €
	<b>Kubota</b> GR 1600-II	AR-122-002	1.679,83 €	1.999,00 €
	<b>Kubota</b> GR 2100-II / GR 2120-II	AR-125-002	1.679,83 €	1.999,00 €
	<b>MTD Cub Cadet</b> XT1, XT2, XT3 Heckauswerfer ab Mod. 2017; <b>Wolf</b> Alpha-Modelle ab Mod. 2017	AR-132-002	1.679,83 €	1.999,00 €
	<b>MTD, Gutbrod, Yard Man</b> 92 cm + 105 cm (500er und 900er Rahmen) ab Mod. 2010	AR-126-002	1.679,83 €	1.999,00 €
	<b>Stiga</b> 4 AWD	AR-128-002	1.679,83 €	1.999,00 €
	<b>Stiga</b> 102 cm und 122 cm, ab Mod. 2005	AR-124-002	1.679,83 €	1.999,00 €
	<b>Stihl</b> RT5- und RT6-Serie	AR-120-002	1.679,83 €	1.999,00 €
	<b>Toro</b> DH 210, DH 220 (ab Mod. 2012)	AR-131-002	1.679,83 €	1.999,00 €
	<b>Viking</b> T5- und T6-Serie	AR-120-002	1.679,83 €	1.999,00 €
	<b>Streukastenabdeckung</b> für tm320 und tm420	AR-100-002TS	108,40 €	129,00 €

<b>Geräteträger ta1020</b>		<b>Bestellnr.</b>	<b>Euro/St. exkl. USt.</b>	<b>Euro/St. inkl. USt.</b>
	zum Anhängen, Arbeitsbreite: 1,02m, luftbereifte Räder, einfaches Umstecken von Transport- in Arbeitsstellung, Belastung bis 200 kg, ohne Ballastkanister, ohne Werkzeug, Flächenleistung: bis 5.000 m²/h	AG-220-001TS	368,91 €	439,00 €
<b>Zubehör für Geräteträger ta1020</b>				
	<b>Sternschlitzer</b> zur Vorbereitung für die Nachsaat oder Feindüngung	AG-221-001TS	301,68 €	359,00 €
	<b>Striegel</b> zur Krautbekämpfung bei Kies-, Sand- und Schotterwegen	AG-222-001TS	318,49 €	379,00 €
	<b>Harke</b> zur Beseitigung von Moos und Verfilzungen in Rasenflächen	AG-223-001TS	259,66 €	309,00 €
	<b>Walze</b> zum Anwalzen von neu eingesätem Saatgut	AG-224-001TS	427,73 €	509,00 €
	<b>Abstreifer</b> als Zubehör für die Walze	AG-224-010TS	49,58 €	59,00 €
	<b>Aerifizierer</b> zur Belüftung von Grünflächen aller Art, damit Wasser ideal zu den Wurzeln gelangt	AG-225-001TS	310,08 €	369,00 €
	<b>Ballastkanister 25 Liter</b> 4 Stück, inkl. Spanngurt	AG-226-001TS	150,42 €	179,00 €

	<b>Anbaukehrmaschine tk522 für Aufsitzmäher mit Frontmäherwerk</b>	<b>Bestellnr.</b>	<b>Euro/St. exkl. USt.</b>	<b>Euro/St. inkl. USt.</b>
	<b>inkl. Schnellanbausatz</b> inkl. Kunststoff-Kehrgutbehälter und Universal-Doppelbesatzbürste, Arbeitsbreite: 1,20m, Parallelanhebung, zentrale, stufenlose Stützrad-Höhenverstellung Gewicht: 67 kg  passend für folgende Traktormodelle:			
	<b>Stiga Park</b> , 2WD, ab Mod. 2001	AN-513-201	2.688,24 €	3.199,00 €
	<b>Stiga Park</b> , 4WD, ab Mod. 2001	AN-513-202	2.688,24 €	3.199,00 €
	<b>Stiga Park</b> , 500, 500 W, 500 WX, 700 W, 700 WX, 900 WX, Pro 900 WX, Pro 900 AWX, Park Special, 320 P, 320 PW, 340 PWX, 620 PW, 640 PWX, 740 PWX, Pro 540 IX, Pro 740 IOX, 345 PWX, Modelle mit Schnellspannadapter (RAC-Schnellkupplung)	AN-517-201	2.688,24 €	3.199,00 €
	<b>Castelgarden XK-Modelle</b> , ab Mod. 2007 (RAC-Schnellkupplung)	AN-517-201	2.688,24 €	3.199,00 €
	<b>Husqvarna Rider</b> <b>200er Serie ab Mod. 2012</b> , 13C ab Mod. 2009	AN-516-201	2.688,24 €	3.199,00 €
	<b>Husqvarna Rider</b> <b>300er Serie ab Mod. 2012</b> , 15T, 15T AWD, 15Ts AWD, 18, 18 AWD ab Mod. 2011, PR 17 AWD ab Mod. 2012	AN-519-201	2.721,85 €	3.239,00 €
	<b>Husqvarna Rider</b> RC 318 T, RC 320 Ts AWD	AN-521-201	2.814,29 €	3.349,00 €
	<b>Husqvarna Rider</b> <b>400er Serie ab Mod. 2012, P 524, P 524EFI</b> , Pro Flex PR17, PF21, PF21 AWD ab Mod. 2008, PR17 AWD bis Mod. 2011	AN-518-201	2.688,24 €	3.199,00 €
	<b>Husqvarna Rider</b> R 420TsX AWD, R 419TsX AWD	AN-522-201	2.898,32 €	3.449,00 €
	<b>Husqvarna Rider</b> PR 18/175/15/15V2 (2 WD + AWD Modelle) ab Mod. 2007	AN-515-201	2.688,24 €	3.199,00 €
	<b>Jonsered</b> FR 2216 MA 4x4, FR 2216 MA, FR 2213 MA, FR 2213 RA	AN-516-201	2.688,24 €	3.199,00 €
	<b>Jonsered</b> FR 2218 FA2 4x4, FR 2218 FA2, FR 2218 FA 4x4 FR 2218 FA, FR 2318 FA2 4x4	AN-519-201	2.721,85 €	3.239,00 €

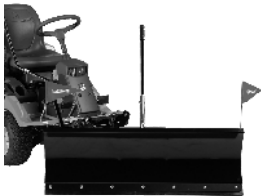
<b>Zubehör für Anbauehrmaschine tk522</b>		<b>Bestellnr.</b>	<b>Euro/St. exkl. USt.</b>	<b>Euro/St. inkl. USt.</b>
	<b>Kehrplane</b> Staub- und Steinschlagschutzplane beim Freikehren. Ideal um Kehrgut in eine Reihe zu kehren.	AY-029-001TS	184,03 €	219,00 €
	<b>Laubsammler</b> löst Laub vom Boden und sammelt es in einem Arbeitsgang	AE-090-035TS	377,31 €	449,00 €
	<b>Rinnenbürste</b> 20cm breit, Bürstendurchmesser: 0,35m Ideal zum Reinigen von tiefen Rinnen	AD-090-128	150,42 €	179,00 €
	<b>Universal-Doppelbesatzbürste 1,20m</b> zum Schnee- und Schmutzfeegen, Bürstendurchmesser: 0,30m	Satz AD-090-125	268,07 €	319,00 €
	<b>Spezial-Schneekehrbürste 1,20m</b> für Schnee und vergleichbares Kehrgut, mit 8 Besatzreihen, blau Bürstendurchmesser: 0,30m	Satz AD-090-121	226,05 €	269,00 €
	<b>Spezial-Schmutzkehrbürste 1,20m</b> zur Beseitigung von festsitzenden, starken Verschmutzungen, mit 12 Besatzreihen, grün Bürstendurchmesser: 0,30m	Satz AD-090-127	259,66 €	309,00 €
	<b>Spezial-Pflegekehrbürste 1,20m</b> zur Beseitigung von Feinschmutz mit 16 Besatzreihen, schwarz Bürstendurchmesser: 0,30m	Satz AD-090-129	335,29 €	399,00 €



<b>Sicherheitsräumschild ts125 für Aufsitzmäher mit Frontmäherwerk</b>		<b>Bestellnr.</b>	<b>Euro/St. exkl. USt.</b>	<b>Euro/St. inkl. USt.</b>
	<b>inkl. Schnellanbausatz</b> inkl. bodenschonender Kufen, Gummileiste und Positionsfähnchen, Arbeitsbreite: 1,25m, Höhe: 0,42m, Klapp-Sicherheitschild mit paralleler Anhebung, vom Fahrersitz aus nach links und rechts schwenkbar Gewicht: 62 kg  passend für folgende Traktormodelle:			
	<b>Stiga Park,</b> 500, 500 W, 500 WX, 700 W, 700 WX, 900 WX, Pro 900 WX, Pro 900 AWX, Park Special, 320 P, 320 PW, 340 PWX, 620 PW, 640 PWX, 740 PWX, Pro 540 IX, Pro 740 IOX, 345 PWX, Modelle mit Schnellspannadapter (RAC-Schnellkupplung)	AN-170-001	1.133,61 €	1.349,00 €
	<b>Husqvarna Rider</b> 200er Serie ab Mod. 2012 (nur 2WD-Modelle), 13C ab Mod. 2007	AN-103-001	1.133,61 €	1.349,00 €
	<b>Husqvarna Rider</b> 200er Serie 4WD-Modelle	AN-167-001	1.175,63 €	1.399,00 €
	<b>Husqvarna Rider</b> 300er Serie ab Mod. 2012, 15T, 15T AWD, 15Ts AWD, 18, 18 AWD ab Mod. 2011, PR 17 AWD ab Mod. 2012	AN-127-001	1.217,65 €	1.449,00 €
	<b>Husqvarna Rider</b> RC 318 T, RC 320 Ts AWD	AN-162-001	1.175,63 €	1.399,00 €
	<b>Husqvarna Rider</b> 400er Serie, P 524, P 524EFI, Pro Flex PR17, Pro Flex 18, PF21, PF21 AWD, PR17 AWD	AE-008-001TS	1.007,56 €	1.199,00 €
	<b>Husqvarna Rider</b> R 420TsX AWD, R 419TsX AWD	AN-166-001	1.175,63 €	1.399,00 €
	<b>Husqvarna Rider</b> PR 18/175/15/15V2 (2 WD + AWD Modelle) ab Mod. 2007	AN-102-001	1.091,60 €	1.299,00 €
	<b>Jonsered</b> FR 2216 MA 4x4, FR 2216 MA, FR 2213 MA, FR 2213 RA	AN-103-001	1.133,61 €	1.349,00 €
	<b>Jonsered</b> FR 2218 FA2 4x4, FR 2218 FA2, FR 2218 FA 4x4 FR 2218 FA, FR 2318 FA2 4x4	AN-127-001	1.217,65 €	1.449,00 €
<b>Zubehör für Sicherheitsräumschild ts125</b>				
	<b>Laufräder</b> für empfindliche Flächen, höhenverstellbar	Satz AE-015-002TS	91,60 €	109,00 €
	<b>Profi-Leiste aus Polyurethan</b> für härteste Beanspruchungen	HK-103-008	84,03 €	100,00 €



<b>ATV-Zubehör</b>		<b>Bestellnr.</b>	<b>Euro/St. exkl. USt.</b>	<b>Euro/St. inkl. USt.</b>
	<b>ATV-Aufnahme</b> Universal, ohne Anbaurahmen	AN-003-001TS	91,60 €	109,00 €
	<b>Anbaurahmen</b> Informieren Sie sich über die aktuellen Anpassungen telefonisch unter 05773 802 333 oder per Email unter verkauf@tielbuerger.de			
	<b>Bedienhebel für Räumschild ts150</b> zum Anheben und Senken des Anbaugerätes	AN-125-004TS	192,44 €	229,00 €
	<b>Seilumlenkung für Räumschild ts150</b>	AE-102-002TS	111,76 €	133,00 €
	<b>Seilumlenkung für Anbauehrmaschine tk620</b>	AD-214-002TS	125,21 €	149,00 €
	<b>Sicherheitsräumschild ts150</b> inkl. bodenschonender Gleitkufen, Gummileiste, Schwenkhebel, Arbeitsbreite: 1,50m, Seitenverstellung 3-fach, Parallel-Anhebung, Bedienung vom Fahrersitz aus Gewicht: 57 kg  benötigt werden ATV-Aufnahme, Anbaurahmen, Bedienhebel zum Anheben / Senken bzw. eine Seilumlenkung bei vorhandener Seilwinde	AE-102-001TS	881,51 €	1.049,00 €
	<b>Anbauehrmaschine tk620</b> Inkl. Universal-Doppelbesatzbürste und Bedienhebel Arbeitsbreite: 1,40m, 5 Schwenkpositionen, werkzeuglose Schnellverriegelung, Hochleistungsgetriebe, Parallel-Anhebung, zentrale stufenlose Stützrad-Höhenverstellung, Bedienung vom Fahrersitz aus Motor: GXV160, Gewicht: 82 kg  benötigt werden ATV-Aufnahme, Anbaurahmen, optional ist eine Seilumlenkung zum Anheben / Senken per Seilwinde erhältlich	AD-211-001TS	2.688,24 €	3.199,00 €
	<b>Universal-Doppelbesatzbürste 1,40m</b> zum Schnee- und Schmutzfeigen, Bürstendurchmesser: 0,30m	Satz AD-090-140	326,89 €	389,00 €
	<b>Spezial-Schneekehrbürste 1,40m</b> für Schnee und vergleichbares Kehrgut, mit 8 Besatzreihen, blau Bürstendurchmesser: 0,30m	Satz AD-090-141	301,68 €	359,00 €

### Schlegelmulcher t920

	Zum Betrieb an Fahrzeugen mit Kugelkopfaufnahme, Arbeitsbreite: 0,90m, Flächenleistung: 3600 m <sup>2</sup> /h, 100Y-Schlegelmesser, stufenlose Schnitthöhenverstellung von 20-120 mm, Bereifung: 16 x 6.50-6 luftbereiftes Rasenpflegeprofil, mit der Motorenausstattung:			
	<b>Honda GX390</b> Gewicht: 197 kg	AS-101-001TS	4.789,08 €	5.699,00 €
	<b>Briggs &amp; Stratton Vanguard 16 HP (Twin)</b> <b>Zwei-Zylinder Motor mit Elektrostarter</b> Gewicht: 201 kg	AS-110-001TS	6.049,58 €	7.199,00 €

<b>Entry Class</b>			<b>Euro/St.</b>	<b>Euro/St.</b>
<b>Vertikutierer tv405</b>		<b>Bestellnr.</b>	<b>exkl. USt.</b>	<b>inkl. USt.</b>
	Arbeitsbreite: 0,38m, Flächenleistung bis 1250 m <sup>2</sup> /h, wartungsfreier Keilriemenantrieb, stufenlose Arbeitstiefeneinstellung, Kunststofffelge, platzsparende Transportstellung			
	mit der Motorenausstattung:			
	<b>Briggs &amp; Stratton 550 OHV</b> Gewicht: 36 kg	AI-043-001TS	822,69 €	979,00 €
	<b>Honda GP160</b> Gewicht: 36 kg	AI-044-001TS	881,51 €	1.049,00 €
<b>Zubehör für Vertikutierer tv405</b>				
	<b>Fangkorb 33 Liter Volumen</b>	AI-043-030TS	142,02 €	169,00 €



<b>Professional Class</b>			<b>Euro/St.</b>	<b>Euro/St.</b>
<b>Vertikutierer tv410</b>		<b>Bestellnr.</b>	<b>exkl. USt.</b>	<b>inkl. USt.</b>
	<b>inkl. Messerwelle mit Klingen,</b> Arbeitsbreite: 0,38m, Flächenleistung: bis 1250 m <sup>2</sup> /h, wartungsfreier Keilriemenantrieb, stufenlose Arbeitstiefeneinstellung, kugelgelagerte Stahlblechfelgen			
	mit der Motorenausstattung:			
	<b>Honda GP160</b> Gewicht: 41 kg	AI-046-201TS	1.553,78 €	1.849,00 €
<b>Zubehör für Vertikutierer tv410</b>				
	<b>Messerwelle mit Klingen</b>	AI-045-030TS	310,08 €	369,00 €
	<b>Hammermesser</b>	AI-045-031TS	368,91 €	439,00 €
	<b>Federzinkenwelle</b>	AI-045-032TS	377,31 €	449,00 €
	<b>Lock-It - abschließbare Arbeitstiefeneinstellung</b>	HJ-010-016	49,58 €	59,00 €

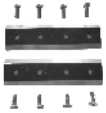

<b>Professional Class</b>			<b>Euro/St.</b>	<b>Euro/St.</b>
<b>Vertikutierer tv510</b>		<b>Bestellnr.</b>	<b>exkl. USt.</b>	<b>inkl. USt.</b>
	<b>inkl. Messerwelle mit Klingen,</b> Arbeitsbreite: 0,45m, Flächenleistung: bis 1500 m <sup>2</sup> /h, wartungsfreier Keilriemenantrieb, stufenlose Arbeitstiefeneinstellung, kugelgelagerte Stahlblechfelgen			
	mit der Motorenausstattung:			
	<b>Briggs &amp; Stratton 750 OHV</b> Gewicht: 53 kg	AI-050-001TS	1.637,82 €	1.949,00 €
	<b>Honda GX160</b> Gewicht: 53 kg	AI-053-001TS	1.814,29 €	2.159,00 €
<b>Zubehör für Vertikutierer tv510</b>				
	<b>Messerwelle mit Klingen</b>	AI-050-030TS	335,29 €	399,00 €
	<b>Hammermesser</b>	AI-050-031TS	419,33 €	499,00 €
	<b>Federzinkenwelle</b>	AI-050-032TS	427,73 €	509,00 €
	<b>Lock-It - abschließbare Arbeitstiefeneinstellung</b>	HJ-010-016	49,58 €	59,00 €

<b>Professional Class Vertikutierer tv610</b>		<b>Bestellnr.</b>	<b>Euro/St. exkl. USt.</b>	<b>Euro/St. inkl. USt.</b>
	<b>inkl. Messerwelle mit Klingen,</b> Arbeitsbreite: 0,55m, Flächenleistung: bis 2000 m <sup>2</sup> /h, wartungsfreier Keilriemenantrieb, stufenlose Arbeitstiefeneinstellung, kugelgelagerte Stahlblechfelgen  mit der Motorenausstattung:			
	<b>Honda GX200</b> Gewicht: 61 kg	AI-061-001TS	1.948,74 €	2.319,00 €
<b>Zubehör für Vertikutierer tv610</b>				
	<b>Messerwelle</b> mit Klingen	AI-060-030TS	377,31 €	449,00 €
	<b>Hammermesser</b>	AI-060-031TS	427,73 €	509,00 €
	<b>Federzinkenwelle</b>	AI-060-032TS	452,94 €	539,00 €
	<b>Lock-It</b> - abschließbare Arbeitstiefeneinstellung	HJ-010-016	49,58 €	59,00 €

<b>Großflächenvertikutierer tv920</b>		<b>Bestellnr.</b>	<b>Euro/St. exkl. USt.</b>	<b>Euro/St. inkl. USt.</b>
	zum Anhängen, Arbeitsbreite: 0,90m, Flächenleistung: bis 4000 m <sup>2</sup> /h, kugelgelagerte Stahlfelgen mit 4.00 - 4 luft- bereiftem Rasenpflegeprofil, stufenlose Arbeitstiefeneinstellung, Klingen aus gehärtetem Carbonstahl, Sicherheitsrutschkupplung, Klingenbruchsicherung, Bedienung vom Fahrersitz aus, (ggf. wird eine Anhängervorrichtung benötigt)  mit der Motorenausstattung:			
	<b>Briggs &amp; Stratton Vanguard OHV mit Ölwächter</b> Gewicht: 106 kg	AI-520-001TS	3.234,45 €	3.849,00 €
	<b>Honda GX270</b> Gewicht: 106 kg	AI-521-201TS	3.234,45 €	3.849,00 €

<b>Häcksler th80</b>		<b>Bestellnr.</b>	<b>Euro/St. exkl. USt.</b>	<b>Euro/St. inkl. USt.</b>
	inkl. Messersatz Premium, großer Einfülltrichter, Trommelhacksystem, luftbereifte Transporträder, Feststellbremse, Häckselleistung: bis 1 m³/h, Gewicht: 114 kg Motor: Honda GX390	AK-503-040TS	3.301,68 €	3.929,00 €
<b>Zubehör für Häcksler th65/th80</b>				
	<b>Zugstange</b>	AK-500-030TS	83,19 €	99,00 €
	<b>Messersatz Premium</b> aus Chrom-Vanadium-Stahl	AZ-021-004	110,92 €	132,00 €

<b>Hochgrasmäher t500</b>		<b>Bestellnr.</b>	<b>Euro/St. exkl. USt.</b>	<b>Euro/St. inkl. USt.</b>
	Arbeitsbreite: 0,50m, Flächenleistung: bis 1.200 m²/h 3-Gang-Getriebe, am Lenker schaltbar, 6-fach höhenverstellbarer Lenker, 3-fach höhenverstellbare Gleitkufen  mit der Motorenausstattung:			
	<b>Briggs &amp; Stratton 850 IC</b> Gewicht: 75 kg	AS-500-045TS	2.142,02 €	2.549,00 €
	<b>Honda GXV160</b> Gewicht: 75 kg	AS-501-045TS	2.226,05 €	2.649,00 €
<b>Zubehör für Hochgrasmäher t500</b>				
	<b>Schutzplane</b>	AY-032-001TS	184,03 €	219,00 €



<b>Wiesenmäher t40</b>		<b>Bestellnr.</b>	<b>Euro/St. exkl. USt.</b>	<b>Euro/St. inkl. USt.</b>
	<b>inkl. ESM-Universal "SC"-Mähbalken 0,71m und verstellbaren Laufsohlen,</b> Arbeitsgeschwindigkeit: 2,7 km/h, 1 Vorwärtsgang, Bereifung 3.00-4,			
	mit der Motorenausstattung:			
	<b>Briggs &amp; Stratton 550 OHV</b> Gewicht: 53 kg	AA-245-040TS	1.814,29 €	2.159,00 €
	<b>Honda GP160</b> Gewicht: 53 kg	AA-246-240TS	1.923,53 €	2.289,00 €
<b>Zubehör für Wiesenmäher t40</b>				
	<b>ESM-Universal-"SC"-Mähbalken 0,71m</b> inkl. verstellbaren Laufsohlen	IG-015-001	377,31 €	449,00 €

<b>Wiesenmäher t50</b>		<b>Bestellnr.</b>	<b>Euro/St. exkl. USt.</b>	<b>Euro/St. inkl. USt.</b>
	<b>inkl. ESM-Universal "SC"-Mähbalken 0,87m und verstellbaren Laufsohlen,</b> Arbeitsgeschwindigkeit: 2,7 km/h, 1 Vorwärtsgang, Bereifung 4.00-4,			
	mit der Motorenausstattung:			
	<b>Briggs &amp; Stratton 550 OHV</b> Gewicht: 87 kg	AA-250-040TS	2.705,04 €	3.219,00 €
	<b>Honda GX120</b> Gewicht: 89 kg	AA-255-040TS	2.797,48 €	3.329,00 €
<b>Zubehör für Wiesenmäher t50</b>				
	<b>ESM-Universal-"SC"-Mähbalken 0,87m</b> inkl. verstellbaren Laufsohlen	IG-015-002	503,36 €	599,00 €
	<b>ESM-Universal-"SC"-Mähbalken 0,97m</b> inkl. verstellbaren Laufsohlen	IG-015-004	520,17 €	619,00 €
	<b>ESM-Universal-"SC"-Mähbalken 1,07m</b> inkl. verstellbaren Laufsohlen	IG-015-005	553,78 €	659,00 €
<b>Winterdienst Wiesenmäher t50</b>				
	<b>Halter für Räumschild rs80</b>	AE-059-001TS	158,82 €	189,00 €
	<b>Räumschild rs80</b> inkl. Kufen und bodenschonender Gummileiste, (ohne Halter), Arbeitsbreite: 0,80m	AE-001-001TS	276,47 €	329,00 €
	<b>Schneeketten</b> für Bereifung 4.00-4	Paar KC-002-009	150,42 €	179,00 €

<b>Wiesenmäher t60</b>		<b>Bestellnr.</b>	<b>Euro/St. exkl. USt.</b>	<b>Euro/St. inkl. USt.</b>
	<b>inkl. ESM-Universal "SC"-Mähbalken 0,97m und verstellbaren Laufsohlen,</b> Arbeitsgeschwindigkeit: 2,8 km/h, 1 Vorwärtsgang, 1 Rückwärtsgang, automatische Sicherheitsfeststellbremse, Bereifung 3.50-6,  mit der Motorenausstattung:			
	<b>Briggs &amp; Stratton 750 OHV</b> Gewicht: 100 kg	AA-260-040TS	3.310,08 €	3.939,00 €
	<b>Honda GX160</b> Gewicht: 100 kg	AA-265-040TS	3.394,12 €	4.039,00 €
<b>Zubehör für Wiesenmäher t60</b>				
	<b>ESM-Universal-"SC"-Mähbalken 0,87m</b> inkl. verstellbaren Laufsohlen	IG-015-002	503,36 €	599,00 €
	<b>ESM-Universal-"SC"-Mähbalken 0,97m</b> inkl. verstellbaren Laufsohlen	IG-015-004	520,17 €	619,00 €
	<b>ESM-Universal-"SC"-Mähbalken 1,07m</b> inkl. verstellbaren Laufsohlen	IG-015-005	553,78 €	659,00 €
	<b>ESM-Schwinghebel-Mähbalken 1,02m</b> inkl. verstellbaren Laufsohlen	IG-014-001	755,46 €	899,00 €
	<b>Doppelbereifung</b> Spurenweiterung auf 0,93m außen	Paar AH-001-030	335,29 €	399,00 €
<b>Winterdienst Wiesenmäher t60</b>				
	<b>Halter</b> für Räumschild rs100 und rs125	AE-060-001TS	158,82 €	189,00 €
	<b>Räumschild rs100</b> inkl. Kufen und bodenschonender Gummileiste, (ohne Halter), Arbeitsbreite: 1,00m	AE-005-001TS	310,08 €	369,00 €
	<b>Räumschild rs125</b> inkl. Kufen und bodenschonender Gummileiste, (ohne Halter), Arbeitsbreite: 1,25m	AE-007-001TS	352,10 €	419,00 €
	<b>Frontgewicht</b> für Räumschild ca. 14 kg - höherer Wirkungsgrad bei festem Schnee -	AY-013-001	125,21 €	149,00 €
	<b>Schneeketten</b> für Bereifung 3.50-6	Paar KC-002-001	147,06 €	175,00 €

<b>Wiesenmäher t70</b>		<b>Bestellnr.</b>	<b>Euro/St. exkl. USt.</b>	<b>Euro/St. inkl. USt.</b>
	<b>inkl. ESM-Universal "SC"-Mähbalken 1,17m und verstellbaren Laufsohlen,</b> Arbeitsgeschwindigkeit: 2,2 - 4,3 km/h, Vario-Lastschaltgetriebe, 7 Vorwärts- und 7 Rückwärtsgänge, automatische Sicherheitsfeststellbremse, Breitreifen 16 x 6,5-8,  mit der Motorenausstattung:			
	<b>Briggs &amp; Stratton 750 OHV</b> Gewicht: 112 kg	AA-270-040TS	3.822,69 €	4.549,00 €
	<b>Honda GX160</b> Gewicht: 112 kg	AA-275-040TS	3.948,74 €	4.699,00 €
<b>Zubehör für Wiesenmäher t70</b>				
	<b>ESM-Universal-"SC"-Mähbalken 1,17m</b> inkl. verstellbaren Laufsohlen	IG-015-006	587,39 €	699,00 €
	<b>ESM-Schwinghebel-Mähbalken 1,12m</b> inkl. verstellbaren Laufsohlen	IG-014-002	839,50 €	999,00 €
	<b>Doppelbereifung</b> Spurerweiterung auf 1,10m außen	Paar AH-003-030	410,92 €	489,00 €
<b>Winterdienst Wiesenmäher t70</b>				
	<b>Halter</b> für Räumschild rs100 und rs125	AE-060-001TS	158,82 €	189,00 €
	<b>Räumschild rs100</b> inkl. Kufen und bodenschonender Gummileiste, (ohne Halter), Arbeitsbreite: 1,00m	AE-005-001TS	310,08 €	369,00 €
	<b>Räumschild rs125</b> inkl. Kufen und bodenschonender Gummileiste, (ohne Halter), Arbeitsbreite: 1,25m	AE-007-001TS	352,10 €	419,00 €
	<b>Frontgewicht</b> für Räumschild ca. 14 kg - höherer Wirkungsgrad bei festem Schnee -	AY-013-001	125,21 €	149,00 €



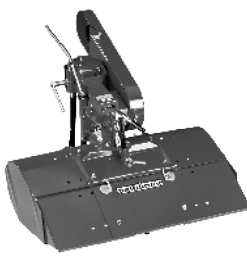

<b>Mähantriebe für Honda-Einachser</b>		<b>Bestellnr.</b>	<b>Euro/St. exkl. USt.</b>	<b>Euro/St. inkl. USt.</b>
	<b>Mähantrieb für Honda F410/F460/F510/F560</b> für Radgröße 4.00-8 oder 16 x 6.50-8, Rückwärtsanbau, ohne Mähbalken, für Raddurchmesser ca. 430mm Gewicht: 33 kg	AB-054-030TS	1.125,21 €	1.339,00 €
	<b>Mähantrieb für Honda F610/F660/F720</b> für Radgröße 4.00-10 oder 16 x 6.50-8, Rückwärtsanbau, ohne Mähbalken, für Raddurchmesser ca. 480mm Gewicht: 42 kg	AB-051-230TS	1.167,23 €	1.389,00 €
	<b>Mähantrieb für Honda F810</b> für Radgröße 4.50-10 oder 4.00-12, Rückwärtsanbau, ohne Mähbalken, für Raddurchmesser ca. 500mm Gewicht: 40 kg	AB-053-030TS	1.209,24 €	1.439,00 €
<b>Zubehör für Mähantriebe</b>				
	<b>ESM-Universal-"SC"-Mähbalken 0,87m</b> inkl. verstellbaren Laufsohlen	IG-015-002	503,36 €	599,00 €
	<b>ESM-Universal-"SC"-Mähbalken 0,97m</b> inkl. verstellbaren Laufsohlen	IG-015-004	520,17 €	619,00 €
	<b>ESM-Universal-"SC"-Mähbalken 1,07m</b> inkl. verstellbaren Laufsohlen	IG-015-005	553,78 €	659,00 €
	<b>ESM-Universal-"SC"-Mähbalken 1,17m</b> inkl. verstellbaren Laufsohlen	IG-015-006	587,39 €	699,00 €
	<b>ESM-Schwinghebel-Mähbalken 1,02m</b> inkl. verstellbaren Laufsohlen	IG-014-001	755,46 €	899,00 €
	<b>ESM-Schwinghebel-Mähbalken 1,12m</b> inkl. verstellbaren Laufsohlen	IG-014-002	839,50 €	999,00 €

<b>Fräsen und Frässsätze für Honda-Einachser</b>		<b>Bestellnr.</b>	<b>Euro/St. exkl. USt.</b>	<b>Euro/St. inkl. USt.</b>
	<b>Anbaufräse L 80 für Honda F410/F460/F510/F560</b> <b>inkl. Frässatz</b> für Radgröße 3.50-8 oder 4.00-8, Arbeitsbreite: einstellbar auf 32, 41 und 50 cm Gewicht: 37 kg (nur für Ersatz)	AF-038-030TS	1.175,63 €	1.399,00 €
	<b>Anbaufräse tf 85 für Honda F510/F560</b> <b>ohne Frässatz</b> für Radgröße 3.50-8, 4.00-8, Gewicht: 35 kg (nur für Ersatz)	AF-048-030TS	1.226,05 €	1.459,00 €
	<b>Anbaufräse tf 85 für Honda F610/F660/F720</b> <b>ohne Frässatz</b> für Radgröße 4.00-8, 4.50-10, 6.00-12 Gewicht: 37 kg (nur für Ersatz)	AF-046-030TS	1.226,05 €	1.459,00 €
	<b>Anbaufräse tf 85 für Honda F810</b> <b>ohne Frässatz</b> für Radgröße 4.50-10, 6.00-12, Gewicht: 39 kg (nur für Ersatz)	AF-039-030TS	1.226,05 €	1.459,00 €
<b>Frässsätze für Anbaufräse tf 85</b>				
	Arbeitsbreite einstellbar auf 37, 47 und 60 cm	AF-008-030TS	536,97 €	639,00 €
	Arbeitsbreite einstellbar auf 60, 70 und 80 cm	AF-009-030TS	587,39 €	699,00 €

<b>Anbaukehrmaschinen für Honda-Einachser</b>		<b>Bestellnr.</b>	<b>Euro/St. exkl. USt.</b>	<b>Euro/St. inkl. USt.</b>
	<b>Anbaukehrmaschine für Honda F410/F460/F510/560 ohne Kehrbürstensatz</b> mit zwei Kehrbürstengeschwindigkeiten, Arbeitsbreite: 1,00m, Keilriemenschialtung, Heckanbau, für Radgröße 4.00-8, Gewicht: 58 kg	AD-084-030TS	2.335,29 €	2.779,00 €
	<b>Anbaukehrmaschine für Honda F610/F660/F720 ohne Kehrbürstensatz</b> mit zwei Kehrbürstengeschwindigkeiten, Arbeitsbreite: 1,20m, Keilriemenschialtung, Heckanbau, für Radgröße 4.00-8, 6 x 6.50-8, Gewicht: 59 kg	AD-086-030TS	2.419,33 €	2.879,00 €
	<b>Anbaukehrmaschine für Honda F810 ohne Kehrbürstensatz</b> mit zwei Kehrbürstengeschwindigkeiten, Arbeitsbreite: 1,20m, Keilriemenschialtung, Heckanbau, für Radgröße 4.50-10 Gewicht: 54 kg	AD-083-030TS	2.419,33 €	2.879,00 €
<b>Zubehör für Anbaukehrmaschine 1,00m</b>				
	<b>Kunststoff-Kehrgutbehälter</b> für Kehrmaschine 1,00m Arbeitsbreite, Stahlrohrrahmen, 4 stabile Schwenkrollen	AD-103-030TS	436,13 €	519,00 €
	<b>Rinnenbürste</b> 20cm breit, Bürstendurchmesser: 0,35m Ideal zum Reinigen von tiefen Rinnen	AD-090-128	150,42 €	179,00 €
	<b>Universal-Doppelbesatzbürste 1,00m</b> zum Schnee- und Schmutzefegen, Bürstendurchmesser: 0,30m	Satz AD-090-105	268,07 €	319,00 €
	<b>Spezial-Schneekehrbürste 1,00m</b> für Schnee und vergleichbares Kehrgut, mit 8 Besatzreihen, blau Bürstendurchmesser: 0,30m	Satz AD-090-101	209,24 €	249,00 €
	<b>Spezial-Schmutzkehrbürste 1,00m</b> zur Beseitigung von festsitzenden, starken Verschmutzungen, mit 12 Besatzreihen, grün Bürstendurchmesser: 0,30m	Satz AD-090-107	234,45 €	279,00 €
	<b>Spezial-Pflegekehrbürste 1,00m</b> zur Beseitigung von Feinschmutz, mit 16 Besatzreihen, schwarz Bürstendurchmesser: 0,30m	Satz AD-090-109	259,66 €	309,00 €

<b>Zubehör für Anbaukehrmaschine 1,20m</b>		<b>Bestellnr.</b>	<b>Euro/St. exkl. USt.</b>	<b>Euro/St. inkl. USt.</b>
	<b>Kunststoff-Kehrgutbehälter</b> für Kehrmaschine 1,20m Arbeitsbreite, Stahlrohrrahmen, 4 stabile Schwenkrollen	AD-103-031TS	486,55 €	579,00 €
	<b>Rinnenbürste</b> 20cm breit, Bürstendurchmesser: 0,35m Ideal zum Reinigen von tiefen Rinnen	AD-090-128	150,42 €	179,00 €
	<b>Universal-Doppelbesatzbürste 1,20m</b> zum Schnee- und Schmutzfeegen, Bürstendurchmesser: 0,30m	Satz AD-090-125	268,07 €	319,00 €
	<b>Spezial-Schneekkehrbürste 1,20m</b> für Schnee und vergleichbares Kehrgut, mit 8 Besatzreihen, blau Bürstendurchmesser: 0,30m	Satz AD-090-121	226,05 €	269,00 €
	<b>Spezial-Schmutzkehrbürste 1,20m</b> zur Beseitigung von festsitzenden, starken Verschmutzungen, mit 12 Besatzreihen, grün Bürstendurchmesser: 0,30m	Satz AD-090-127	259,66 €	309,00 €
	<b>Spezial-Pflegekehrbürste 1,20m</b> zur Beseitigung von Feinschmutz, mit 16 Besatzreihen, schwarz Bürstendurchmesser: 0,30m	Satz AD-090-129	335,29 €	399,00 €

<b>Winterdienst für Honda-Einachser</b>		<b>Bestellnr.</b>	<b>Euro/St. exkl. USt.</b>	<b>Euro/St. inkl. USt.</b>
	<b>Halter für Räumschild für Honda F360/F410/ F460/F510/F560</b> Frontanbau, Vierkantaufnahme	AE-032-001TS	133,61 €	159,00 €
	<b>Halter für Räumschild für Honda F610/F660/F720/F810</b> Frontanbau, Zugmaul erforderlich	AE-031-001TS	150,42 €	179,00 €
	<b>Halter für Räumschild für Honda F810</b> Heckanbau	AE-030-001TS	150,42 €	179,00 €
	<b>Räumschild rs100</b> inkl. Gummileiste, (ohne Halter), Arbeitsbreite: 1,00m, Höhe: 0,45m	AE-005-001TS	310,08 €	369,00 €
	<b>Räumschild rs125</b> inkl. Gummileiste, (ohne Halter), Arbeitsbreite: 1,25m, Höhe: 0,45m	AE-007-001TS	352,10 €	419,00 €
	<b>Frontgewicht für Räumschild ca. 14 kg</b> höherer Wirkungsgrad bei festem Schnee, zur Montage auf dem Räumschild	AY-013-001	125,21 €	149,00 €

## Unser Engagement

Wir sind aktives Mitglied im Industrieverband Garten (IVG) e.V. sowie im Verband Deutscher Maschinen- und Anlagenbau (VDMA). Dort engagieren wir uns aktiv, um aktuelle Entwicklungen mitzugestalten und den Standort Deutschland im internationalen Wettbewerb weiter zu stärken.



QMF-Fachhändler garantieren hohe Qualitätsstandards und lassen die Leistungsfähigkeit eines Unternehmens durch umfassende Prüfungen externer Institute regelmäßig bestätigen. Der Kunde steht bei QMF-Fachhändlern im Mittelpunkt! Das QMF-Qualitätszeichen ermöglicht Ihnen die zielgerichtete Suche nach kompetenten Partnern in Ihrer Nähe. Verzichten Sie also fortan auf anonyme Großflächen und lassen Sie sich vor Ort persönlich vom Fachhändler überzeugen.



Der IVG ist eine nationale Interessenvertretung der industriellen Anbieter im Grünen Markt.



Der VDMA (Verband Deutscher Maschinen- und Anlagenbau e.V.) vertritt über 3000 Unternehmen und zählt zu den einflussreichsten Wirtschaftsverbänden in Europa.



EN ISO 9001 legt die Mindestanforderungen an ein Qualitätsmanagementsystem (QM-System) fest, die die Kundenerwartungen sowie allfällige behördliche Anforderungen erfüllen. Zugleich soll das Managementsystem einem stetigen Verbesserungsprozess unterliegen.

Die Preise gelten ab Werk, in Euro (EUR), einschließlich Verpackung und zuzüglich der jeweils gültigen, gesetzlichen Umsatzsteuer. Mit Erscheinen dieser Preisliste werden alle vorherigen Preislisten ungültig. Alle Preise sind freibleibend und können ohne Mitteilung geändert werden. Der Versand erfolgt ausschließlich auf alleinige Gefahr des Bestellers. Ohne dessen ausdrückliche Weisung erfolgt der Versand nach bestem Ermessen, aber ohne Verbindlichkeit für die günstigste Versandart.

**Eine Warenlieferung erfolgt erst ab Überschreiten unseres Mindestbestellwertes von 30,00 € (inkl. 19% Ust.).**

Alle Lieferungen erfolgen auf der Grundlage unserer Ihnen bekannten „Allgemeinen Verkaufs- und Lieferbedingungen“, die in unseren Geschäftsräumen oder im Internet unter [www.tielbuerger.de](http://www.tielbuerger.de) eingesehen oder angefordert werden können. Technische Änderungen im Rahmen der Produktpflege vorbehalten. Alle Rechte vorbehalten.

Julius Tielbürger GmbH & Co. KG  
Maschinenfabrik  
Postdamm 12  
D-32351 Stemwede-Oppenwehe



Tel.: +49 (0) 57 73 / 802-333  
Fax.: +49 (0) 57 73 / 802-334  
Internet: [www.tielbuerger.de](http://www.tielbuerger.de)  
E-Mail: [verkauf@tielbuerger.de](mailto:verkauf@tielbuerger.de)



Ihr Fachhändler: